



천호동 마에스트로 공동주택 신축공사 인테리어 실시설계  
INTERNAL FINISHES SPECIFICATION

INTERNAL FINISHES  
SANITARY FIXTURE&FAUCET  
LIGHT FIXTURE  
ELECTRICAL OUTLET FIXTURE  
HARDWARE  
APPLIANCE

[ 단위세대 ]

- A~D타입 -

- E~H타입 -

August 2023

*iar*c

**단위세대 A~D타입**



**천호동 마에스트로 공동주택 신축공사 인테리어 실시설계**

**INTERNAL FINISHES SPECIFICATION**

**INTERNAL FINISHES  
SANITARY FIXTURE&FAUCET  
LIGHT FIXTURE  
ELECTRICAL OUTLET FIXTURE  
HARDWARE  
APPLIANCE**

**[ 단위세대 A타입 ]**

- 20세대 -

**[ 단위세대 B타입 ]**

- 20세대 -

**[ 단위세대 C타입 ]**

- 15세대 -

**[ 단위세대 D타입 ]**

- 14세대 -

**September 2023**

***iar*rc**



**천호동 마에스트로 공동주택 신축공사 인테리어 실시설계**  
INTERNAL FINISHES SPECIFICATION

**INTERNAL FINISHES**

**[ 단위세대 A타입 ]**

- 20세대 -

**[ 단위세대 B타입 ]**

- 20세대 -

**[ 단위세대 C타입 ]**

- 15세대 -

**[ 단위세대 D타입 ]**

- 14세대 -

September 2023

*iarc*

# 천호 Maestro PROJECT

## INTERNAL FINISHES SPECIFICATION

ITEM CODE: I-ST-01



**APPLICABLE TO** 천호동 마에스트로 공동주택 신축공사  
**AREA** 단위세대 현관  
**LOCATION** 현관턱, 현관 걸레받이, 욕실 세면대 선반

**FINISH CODE** I-ST-01

**MAKER** LG 비아테라

**NAME/MODEL NO** ENGINEERED STONE /  
FL103 클라우드버스트

**SIZE** 20T

**MATERIAL** ENGINEERED STONE

**COLOR**

**PRICE**

**Q'TY**

**ORIGIN** LOCAL

**LOCAL VENDOR**

FIRM 미림아트텍

PERSON IN CHARGE 정홍오 부장

TEL. NO.

FAX. NO.

MOBILE NO. 010-2217-1920

**OTHER INFO.**

샘플 설계자 확인 후 시공



# 천호 Maestro PROJECT

## INTERNAL FINISHES SPECIFICATION

ITEM CODE: I-ST-02

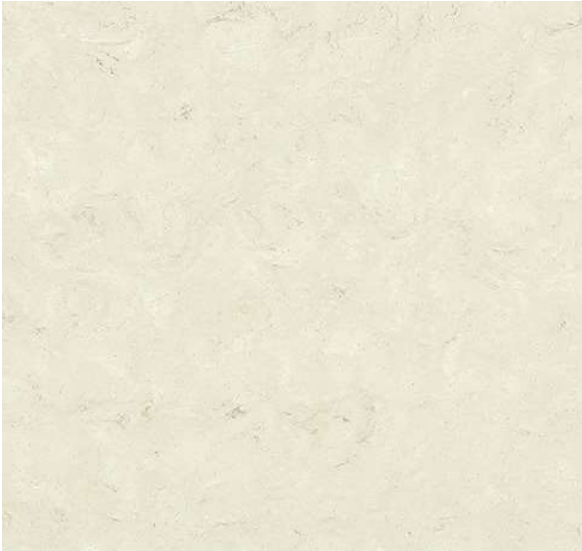

**APPLICABLE TO** 천호동 마에스트로 공동주택 신축공사

**AREA** 단위세대 주방

**LOCATION** 주방싱크 상판

**FINISH CODE** I-ST-02

**MAKER** LX 하우스시스

**NAME/MODEL NO** ARTIFICIAL MARBLE /  
하이막스 M612 오로라 비스크

**SIZE** 12T

**MATERIAL** MMA계열 인조대리석

**COLOR** 베이지

**PRICE**

**Q'TY**

**ORIGIN** LOCAL

**LOCAL VENDOR**

FIRM 미림아트텍

PERSON IN CHARGE 정홍오 부장

TEL. NO.

FAX. NO.

MOBILE NO. 010-2217-1920

**OTHER INFO.**

샘플 설계자 확인 후 시공

# 천호 Maestro PROJECT

## INTERNAL FINISHES SPECIFICATION



ITEM CODE: I-ST-03

**APPLICABLE TO** 천호동 마에스트로 공동주택 신축공사

**AREA** 단위세대 욕실

**LOCATION** DOOR SILL, 샤워부스 SILL

**FINISH CODE** I-ST-03

**MAKER** LX 하우스시스

**NAME/MODEL NO** ARTIFICIAL MARBLE /  
하이막스 G555 스틸 콘크리트

**SIZE** 12T

**MATERIAL** MMA계열 인조대리석

**COLOR**

**PRICE**

**Q'TY**

**ORIGIN** LOCAL

**LOCAL VENDOR**

FIRM 미림아트텍

PERSON IN CHARGE 정홍오 부장

TEL. NO.

FAX. NO.

MOBILE NO. 010-2217-1920

**OTHER INFO.**

샘플 설계자 확인 후 시공

# 천호 Maestro PROJECT

## INTERNAL FINISHES SPECIFICATION

### \*옵션 선택사항

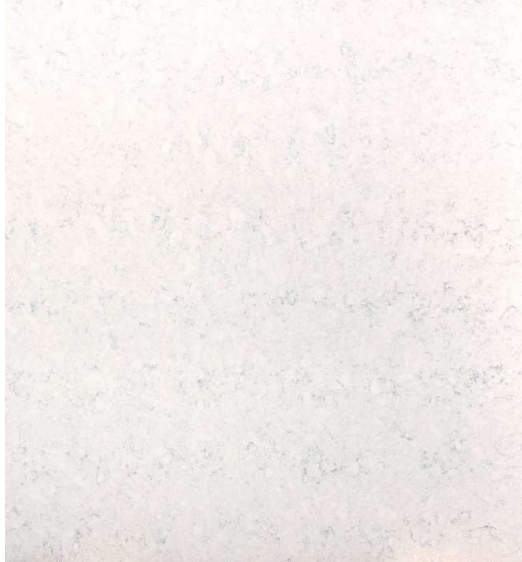

ITEM CODE: I-ST-04

**APPLICABLE TO** 천호동 마에스트로 공동주택 신축공사

**AREA** 단위세대 주방

**LOCATION** 주방싱크 상판

**FINISH CODE** I-ST-04

**MAKER** LX 하우스시스

**NAME/MODEL NO** ENGINEERED STONE /  
KB004 시러스

**SIZE** 20T

**MATERIAL** ENGINEERED STONE

**COLOR**

**PRICE**

**Q'TY**

**ORIGIN** LOCAL

**LOCAL VENDOR**

FIRM 미림아트텍

PERSON IN CHARGE 정홍오 부장

TEL. NO.

FAX. NO.

MOBILE NO. 010-2217-1920

**OTHER INFO.**

샘플 설계자 확인 후 시공



# 천호 Maestro PROJECT

## INTERNAL FINISHES SPECIFICATION

ITEM CODE: I-TL-01



**APPLICABLE TO** 천호동 마에스트로 공동주택 신축공사  
**AREA** 단위세대 현관  
**LOCATION** WALL

**FINISH CODE** I-TL-01

**MAKER**

**NAME/MODEL NO** TILE / 무광 자기질타일  
ZF6622

**SIZE** 600x600

**MATERIAL** 자기질타일

**COLOR** IVORY

**PRICE**

**Q'TY**

**ORIGIN**

**LOCAL VENDOR**

FIRM 삼우세라믹스

PERSON IN CHARGE 정윤영 이사

TEL. NO.

FAX. NO.

MOBILE NO. 010-3890-2254

**OTHER INFO.**

샘플 설계자 확인 후 시공



# 천호 Maestro PROJECT

## INTERNAL FINISHES SPECIFICATION

ITEM CODE: I-TL-02

---

**APPLICABLE TO** 천호동 마에스트로 공동주택 신축공사  
**AREA** 단위세대 주방  
**LOCATION** WALL

---

**FINISH CODE** I-TL-02

**MAKER**

**NAME/MODEL NO** TILE / 무광 도기질타일

**SIZE** 65X260

**MATERIAL** 도기질타일

**COLOR** WHITE

**PRICE**

**Q'TY**

**ORIGIN**

**LOCAL VENDOR**

FIRM 삼우세라믹스

PERSON IN CHARGE 정윤영 이사

TEL. NO.

FAX. NO.

MOBILE NO. 010-3890-2254

---

**OTHER INFO.**

샘플 설계자 확인 후 시공



# 천호 Maestro PROJECT

## INTERNAL FINISHES SPECIFICATION

ITEM CODE: I-TL-03



**APPLICABLE TO** 천호동 마에스트로 공동주택 신축공사

**AREA** 단위세대 거실 아트월

**LOCATION** WALL

**FINISH CODE** I-TL-03

**MAKER**

**NAME/MODEL NO** TILE / 무광 자기질타일  
ZH12548

**SIZE** 600X1200

**MATERIAL** 자기질타일

**COLOR** IVORY

**PRICE**

**Q'TY**

**ORIGIN**

**LOCAL VENDOR**

FIRM 삼우세라믹스

PERSON IN CHARGE 정윤영 이사

TEL. NO.

FAX. NO.

MOBILE NO. 010-3890-2254

**OTHER INFO.**

샘플 설계자 확인 후 시공

# 천호 Maestro PROJECT

## INTERNAL FINISHES SPECIFICATION

ITEM CODE: I-TL-04



**APPLICABLE TO** 천호동 마에스트로 공동주택 신축공사  
**AREA** 단위세대 욕실  
**LOCATION** WALL

**FINISH CODE** I-TL-04

**MAKER**

**NAME/MODEL NO** TILE / 무광 자기질타일  
ZH3698

**SIZE** 300x600

**MATERIAL** 자기질타일

**COLOR** IVORY

**PRICE**

**Q'TY**

**ORIGIN**

**LOCAL VENDOR**

**FIRM** 삼우세라믹스  
**PERSON IN CHARGE** 정윤영 이사  
**TEL. NO.**  
**FAX. NO.**  
**MOBILE NO.** 010-3890-2254

**OTHER INFO.**

샘플 설계자 확인 후 시공

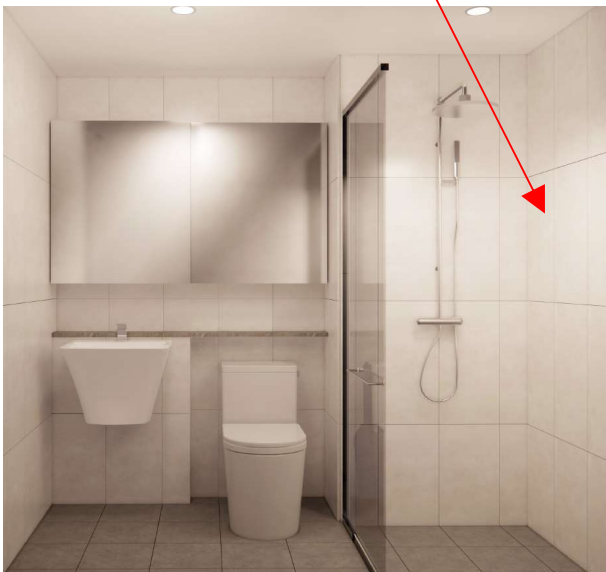

# 천호 Maestro PROJECT

## INTERNAL FINISHES SPECIFICATION

ITEM CODE: I-TL-05



**APPLICABLE TO** 천호동 마에스트로 공동주택 신축공사  
**AREA** 단위세대 욕실  
**LOCATION** FLOOR

**FINISH CODE** I-TL-05

**MAKER**

**NAME/MODEL NO** TILE / 무광 자기질타일  
30073

**SIZE** 300x300

**MATERIAL** 자기질타일

**COLOR** GRAY

**PRICE**

**Q'TY**

**ORIGIN**

**LOCAL VENDOR**

FIRM 삼우세라믹스  
PERSON IN CHARGE 정윤영 이사  
TEL. NO.  
FAX. NO.  
MOBILE NO. 010-3890-2254

**OTHER INFO.**

샘플 설계자 확인 후 시공

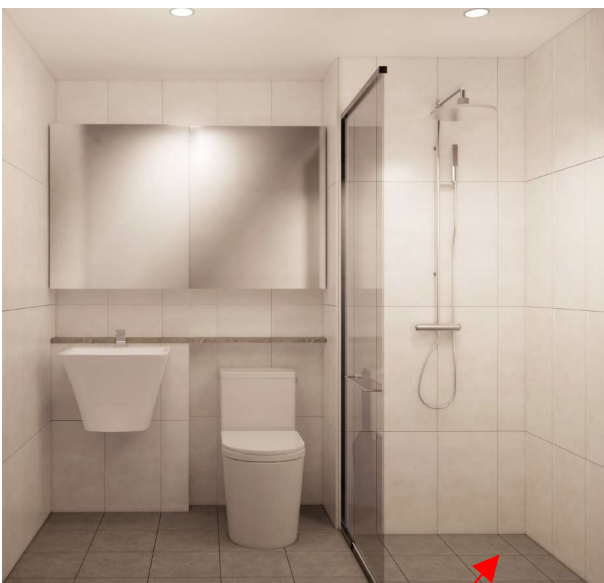

# 천호 Maestro PROJECT

## INTERNAL FINISHES SPECIFICATION

ITEM CODE: I-TL-06



**APPLICABLE TO** 천호동 마에스트로 공동주택 신축공사

**AREA** 단위세대 보일러실, 피난실

**LOCATION** FLOOR

**FINISH CODE** I-TL-06

**MAKER**

**NAME/MODEL NO** TILE / 무광 자기질타일  
3051

**SIZE** 300x300

**MATERIAL** 자기질타일

**COLOR** LIGHT GRAY

**PRICE**

**Q'TY**

**ORIGIN**

**LOCAL VENDOR**

FIRM 삼우세라믹스

PERSON IN CHARGE 정윤영 이사

TEL. NO.

FAX. NO.

MOBILE NO. 010-3890-2254

**OTHER INFO.**

샘플 설계자 확인 후 시공

# 천호 Maestro PROJECT

## INTERNAL FINISHES SPECIFICATION

**\*옵션 선택사항**

ITEM CODE: I-TL-07

ZF6622



**APPLICABLE TO** 천호동 마에스트로 공동주택 신축공사

**AREA** 단위세대 거실

**LOCATION** FLOOR

**FINISH CODE** I-TL-07

**MAKER**

**NAME/MODEL NO** TILE / 무광 포세린타일  
ZF6622

**SIZE** 600x600

**MATERIAL** 포세린 타일

**COLOR** IVORY

**PRICE**

**Q'TY**

**ORIGIN**

**LOCAL VENDOR**

FIRM 삼우세라믹스

PERSON IN CHARGE 정윤영 이사

TEL. NO.

FAX. NO.

MOBILE NO. 010-3890-2254

**OTHER INFO.**

샘플 설계자 확인 후 시공

# 천호 Maestro PROJECT

## INTERNAL FINISHES SPECIFICATION

ITEM CODE: I-WF-01



**APPLICABLE TO** 천호동 마에스트로 공동주택 신축공사

**AREA** 단위세대 ALL AREA

**LOCATION** FLOOR

**FINISH CODE** I-WF-01

**MAKER** 한솔강마루

**NAME/MODEL NO** WOOD FLOORING/  
울트라강 S8001 프렌치화이트

**SIZE** W95XL800X7.5T

**MATERIAL**

**COLOR**

**PRICE**

**Q'TY**

**ORIGIN**

**LOCAL VENDOR**

FIRM (주)재인

PERSON IN CHARGE 오호석 전무

TEL. NO.

FAX. NO.

MOBILE NO. 010-8985-6160

**OTHER INFO.**

샘플 설계자 확인 후 시공



# 천호 Maestro PROJECT

## INTERNAL FINISHES SPECIFICATION

ITEM CODE: I-WC-01

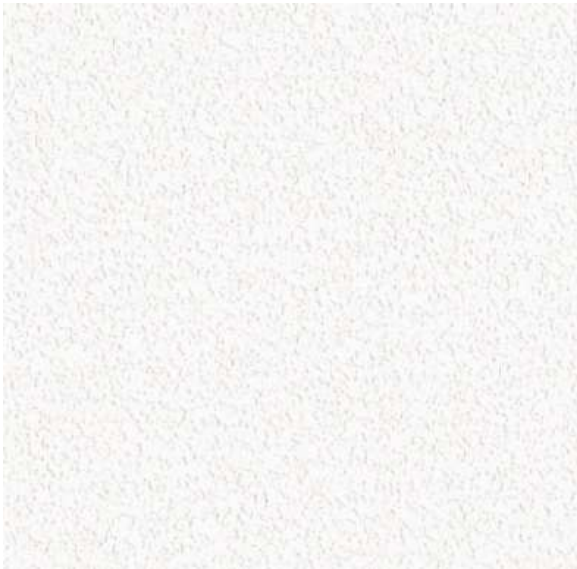

**APPLICABLE TO** 천호동 마에스트로 공동주택 신축공사

**AREA** 단위세대 현관,복도,거실,주방

**LOCATION** WALL

**FINISH CODE** I-WC-01

**MAKER** LX하우시스

**NAME/MODEL NO** WALLCOVERING /  
완전한 화이트 F7053-01

**SIZE**

**MATERIAL** 실크벽지

**COLOR**

**PRICE**

**Q'TY**

**ORIGIN** LOCAL

**LOCAL VENDOR**

FIRM ㈜재인

PERSON IN CHARGE 오호석 전무

TEL. NO.

FAX. NO.

MOBILE NO. 010-8985-6160

**OTHER INFO.**

샘플 설계자 확인 후 시공

# 천호 Maestro PROJECT

## INTERNAL FINISHES SPECIFICATION

ITEM CODE: I-WC-02

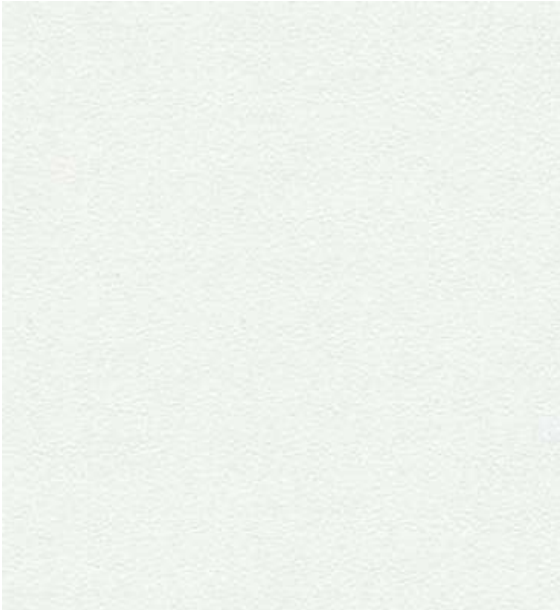

**APPLICABLE TO** 천호동 마에스트로 공동주택 신축공사

**AREA** 단위세대 ALL AREA

**LOCATION** CEILING

**FINISH CODE** I-WC-02

**MAKER** LX하우시스

**NAME/MODEL NO** WALLCOVERING /  
샌드화이트 F8175-01

**SIZE**

**MATERIAL** 실크벽지

**COLOR**

**PRICE**

**Q'TY**

**ORIGIN** LOCAL

**LOCAL VENDOR**

FIRM ㈜재인  
PERSON IN CHARGE 오호석 전무  
TEL. NO.  
FAX. NO.  
MOBILE NO. 010-8985-6160

**OTHER INFO.**

샘플 설계자 확인 후 시공

# 천호 Maestro PROJECT

## INTERNAL FINISHES SPECIFICATION

ITEM CODE: I-WC-03

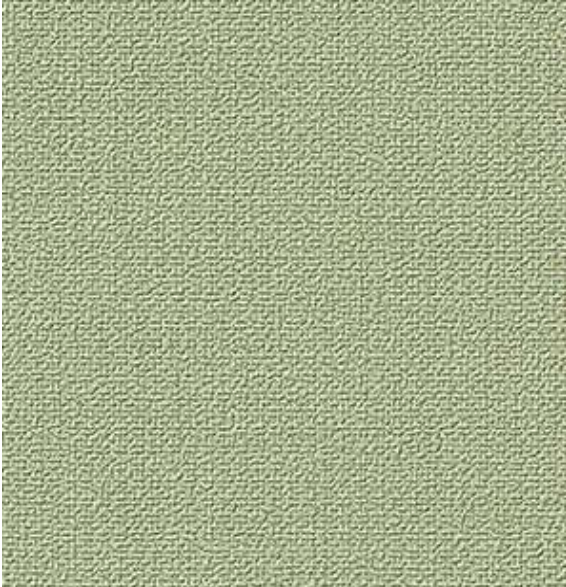

**APPLICABLE TO** 천호동 마에스트로 공동주택 신축공사  
**AREA** 단위세대 A~D타입 안방 포인트 벽지  
**LOCATION** WALL

**FINISH CODE** I-WC-03

**MAKER** LX 하우스시스

**NAME/MODEL NO** WALLCOVERING /  
테라피 7111-07 카밍올리브

**SIZE**

**MATERIAL** 실크벽지

**COLOR**

**PRICE**

**Q'TY**

**ORIGIN** LOCAL

### LOCAL VENDOR

**FIRM** ㈜재인  
**PERSON IN CHARGE** 오호석 전무  
**TEL. NO.**  
**FAX. NO.**  
**MOBILE NO.** 010-8985-6160

### OTHER INFO.

샘플 설계자 확인 후 시공

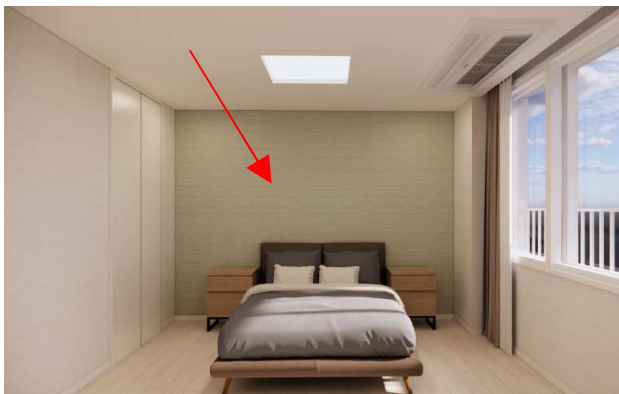

# 천호 Maestro PROJECT

## INTERNAL FINISHES SPECIFICATION

ITEM CODE: I-WC-04

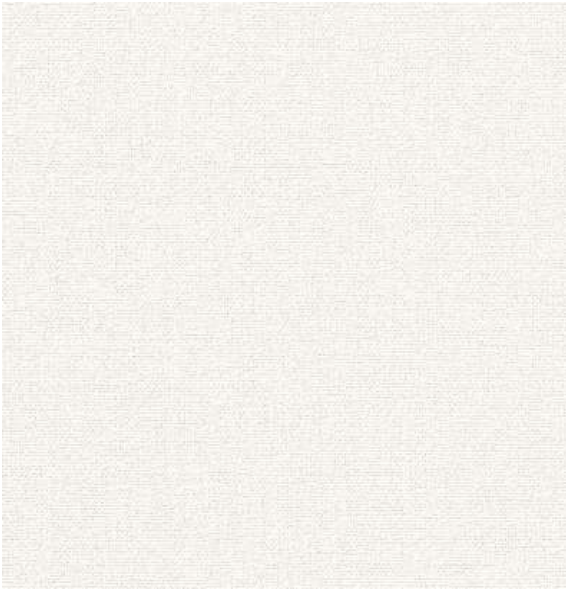

**APPLICABLE TO** 천호동 마에스트로 공동주택 신축공사

**AREA** 단위세대 A~D타입 침실 1,2

**LOCATION** WALL

**FINISH CODE** I-WC-04

**MAKER** LX 하우스시스

**NAME/MODEL NO** WALLCOVERING /  
테라피 F88262-02 코튼 아이보리

**SIZE**

**MATERIAL** 실크벽지

**COLOR**

**PRICE**

**Q'TY**

**ORIGIN** LOCAL

### LOCAL VENDOR

FIRM ㈜재인

PERSON IN CHARGE 오호석 전무

TEL. NO.

FAX. NO.

MOBILE NO. 010-8985-6160

### OTHER INFO.

샘플 설계자 확인 후 시공

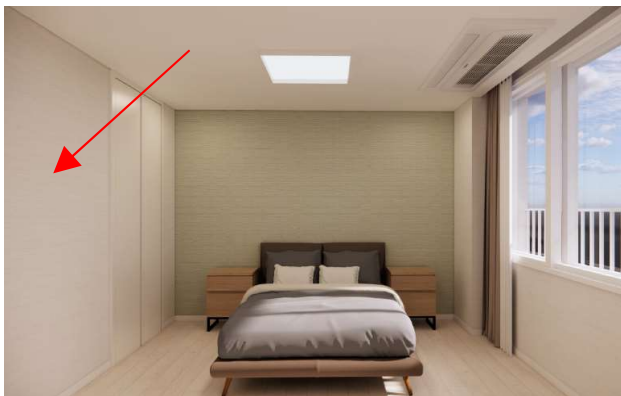

# 천호 Maestro PROJECT

## INTERNAL FINISHES SPECIFICATION

ITEM CODE: I-SH-01



**APPLICABLE TO** 천호동 마에스트로 공동주택 신축공사

**AREA** 단위세대 ALL AREA

**LOCATION** BASEBOARD, DOOR

**FINISH CODE** I-SH-01

**MAKER** LX 하우시스

**NAME/MODEL NO** 데코시트/  
뉴트렉스 Painted Wood L14C11RP

**SIZE**

**MATERIAL**

**COLOR** WHITE

**PRICE**

**Q'TY**

**ORIGIN** LOCAL

**LOCAL VENDOR**

FIRM (주)재인

PERSON IN CHARGE 오호석 전무

TEL. NO.

FAX. NO.

MOBILE NO. 010-8985-6160

**OTHER INFO.**

샘플 설계자 확인 후 시공

# 천호 Maestro PROJECT

## INTERNAL FINISHES SPECIFICATION

ITEM CODE: I-PA-01

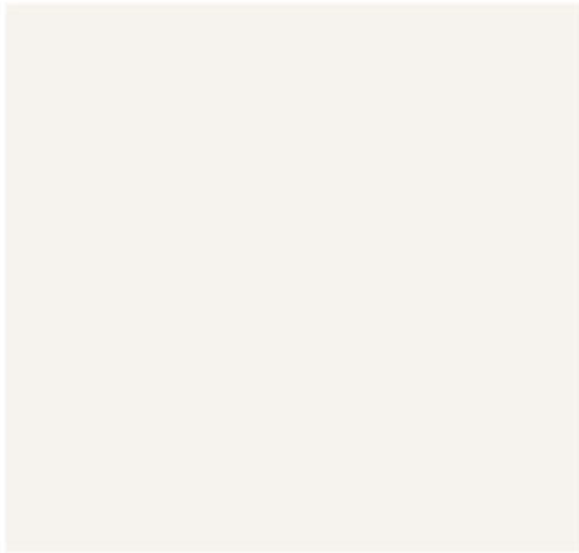

# NA101

## 9.5B9.5/0.1

**APPLICABLE TO** 천호동 마에스트로 공동주택 신축공사

**AREA** 단위세대 보일러실, 피난실

**LOCATION** WALL, CEILING

**FINISH CODE** I-PA-01

**MAKER** KCC

**NAME/MODEL NO** 내부용 합성수지 에멀전 페인트  
NA101

**SIZE**

**MATERIAL**

**COLOR** 백색

**PRICE**

**Q'TY**

**ORIGIN** LOCAL

### LOCAL VENDOR

FIRM

PERSON IN CHARGE

TEL. NO.

FAX. NO.

MOBILE NO.

### OTHER INFO.

샘플 설계자 확인 후 시공

# 천호 Maestro PROJECT

## INTERNAL FINISHES SPECIFICATION

ITEM CODE: I-PL-01



**APPLICABLE TO** 천호동 마에스트로 공동주택 신축공사

**AREA** 단위세대 욕실 천장

**LOCATION** CEILING

**FINISH CODE** I-PL-01

**MAKER**

**NAME/MODEL NO** 욕실 ABS 천장

**SIZE**

**MATERIAL**

**COLOR** 백색

**PRICE**

**Q'TY**

**ORIGIN** LOCAL

**LOCAL VENDOR**

FIRM 이현배쓰

PERSON IN CHARGE 이용호 팀장

TEL. NO.

FAX. NO.

MOBILE NO. 010-8652-5542

**OTHER INFO.**

샘플 설계자 확인 후 시공

■ 천호동 마에스트로 공동주택 신축공사 인테리어 실시설계  
INTERNAL FINISHES SPECIFICATION

**SANITARY FIXTURE&FAUCET**

**[ 단위세대 A타입 ]**

- 20세대 -

**[ 단위세대 B타입 ]**

- 20세대 -

**[ 단위세대 C타입 ]**

- 15세대 -

**[ 단위세대 D타입 ]**

- 14세대 -

September 2023

*iarc*



# 천호 Maestro PROJECT

## INTERNAL FINISHES SPECIFICATION



ITEM CODE: I-SF-01

**APPLICABLE TO** 천호동 마에스트로 공동주택 신축공사

**AREA** 욕실

**LOCATION** TOILET FLOOR STANDING

**FINISH CODE** I-SF-01

**MAKER** 이누스

**NAME/MODEL NO** 원피스양변기 / IC864E

**SIZE**

**MATERIAL**

**COLOR**

**PRICE**

**Q'TY**

**ORIGIN** LOCAL

**LOCAL VENDOR**

FIRM 한솔위생도기

PERSON IN CHARGE 박정호 부장

TEL. NO.

FAX. NO.

MOBILE NO. 010-4302-0266

**OTHER INFO.**

샘플 설계자 확인 후 시공

# 천호 Maestro PROJECT

## INTERNAL FINISHES SPECIFICATION



ITEM CODE: I-SF-02

**APPLICABLE TO** 천호동 마에스트로 공동주택 신축공사

**AREA** 욕실

**LOCATION** WALL MOUNTED

**FINISH CODE** I-SF-02

**MAKER** 아메리칸스탠다드

**NAME/MODEL NO** 세면기 / CCASF516

**SIZE**

**MATERIAL**

**COLOR**

**PRICE**

**Q'TY**

**ORIGIN** LOCAL

**LOCAL VENDOR**

FIRM 한솔위생도기

PERSON IN CHARGE 박정호 부장

TEL. NO.

FAX. NO.

MOBILE NO. 010-4302-0266

**OTHER INFO.**

샘플 설계자 확인 후 시공

# 천호 Maestro PROJECT

## INTERNAL FINISHES SPECIFICATION



ITEM CODE: I-SF-03

**APPLICABLE TO** 천호동 마에스트로 공동주택 신축공사

**AREA** 욕실

**LOCATION** 원홀형

**FINISH CODE** I-SF-03

**MAKER** 리델

**NAME/MODEL NO** 세면수전 / GL-9013BN

**SIZE**

**MATERIAL**

**COLOR** 니켈

**PRICE**

**Q'TY**

**ORIGIN** LOCAL

**LOCAL VENDOR**

FIRM 한솔위생도기

PERSON IN CHARGE 박정호 부장

TEL. NO.

FAX. NO.

MOBILE NO. 010-4302-0266

**OTHER INFO.**

샘플 설계자 확인 후 시공

# 천호 Maestro PROJECT

## INTERNAL FINISHES SPECIFICATION

ITEM CODE: I-SF-04



**APPLICABLE TO** 천호동 마에스트로 공동주택 신축공사

**AREA** 욕실

**LOCATION** WALL MOUNTED

**FINISH CODE** I-SF-04

**MAKER** 이누스

**NAME/MODEL NO** 선반형 레인샤워수전 / S1046HRS

**SIZE**

**MATERIAL**

**COLOR**

**PRICE**

**Q'TY**

**ORIGIN** LOCAL

**LOCAL VENDOR**

FIRM 한솔위생도기

PERSON IN CHARGE 박정호 부장

TEL. NO.

FAX. NO.

MOBILE NO. 010-4302-0266

**OTHER INFO.**

샘플 설계자 확인 후 시공

# 천호 Maestro PROJECT

## INTERNAL FINISHES SPECIFICATION

ITEM CODE: I-SF-05



**APPLICABLE TO** 천호동 마에스트로 공동주택 신축공사

**AREA** 욕실

**LOCATION** WALL MOUNTED

**FINISH CODE** I-SF-05

**MAKER** 리델

**NAME/MODEL NO** 수건걸이 / DS-8002BN

**SIZE**

**MATERIAL**

**COLOR** 니켈

**PRICE**

**Q'TY**

**ORIGIN** LOCAL

**LOCAL VENDOR**

FIRM 한솔위생도기

PERSON IN CHARGE 박정호 부장

TEL. NO.

FAX. NO.

MOBILE NO. 010-4302-0266

**OTHER INFO.**

샘플 설계자 확인 후 시공

# 천호 Maestro PROJECT

## INTERNAL FINISHES SPECIFICATION



ITEM CODE: I-SF-06

**APPLICABLE TO** 천호동 마에스트로 공동주택 신축공사

**AREA** 욕실

**LOCATION** RECESSED IN THE WALL

**FINISH CODE** I-SF-06

**MAKER** 리델

**NAME/MODEL NO** 매립형 휴지걸이 / DP-28P-CR

**SIZE**

**MATERIAL**

**COLOR** 크롬

**PRICE**

**Q'TY**

**ORIGIN** LOCAL

**LOCAL VENDOR**

FIRM 한솔위생도기

PERSON IN CHARGE 박정호 부장

TEL. NO.

FAX. NO.

MOBILE NO. 010-4302-0266

**OTHER INFO.**

샘플 설계자 확인 후 시공

# 천호 Maestro PROJECT

## INTERNAL FINISHES SPECIFICATION



ITEM CODE: I-SF-07

**APPLICABLE TO** 천호동 마에스트로 공동주택 신축공사

**AREA** 욕실

**LOCATION** WALL MOUNTED

**FINISH CODE** I-SF-07

**MAKER** 리델

**NAME/MODEL NO** 코너선반 / DST-11BN

**SIZE**

**MATERIAL**

**COLOR** 니켈

**PRICE**

**Q'TY**

**ORIGIN** LOCAL

**LOCAL VENDOR**

FIRM 한솔위생도기

PERSON IN CHARGE 박정호 부장

TEL. NO.

FAX. NO.

MOBILE NO. 010-4302-0266

**OTHER INFO.**

샘플 설계자 확인 후 시공

# 천호 Maestro PROJECT

## INTERNAL FINISHES SPECIFICATION



ITEM CODE: I-SF-08

**APPLICABLE TO** 천호동 마에스트로 공동주택 신축공사

**AREA** 욕실

**LOCATION** WALL MOUNTED

**FINISH CODE** I-SF-08

**MAKER** 새턴바스

**NAME/MODEL NO** 욕실용 거울수납장

**SIZE**

**MATERIAL**

**COLOR**

**PRICE**

**Q'TY**

**ORIGIN** LOCAL

**LOCAL VENDOR**

FIRM 한솔위생도기

PERSON IN CHARGE 박정호 부장

TEL. NO.

FAX. NO.

MOBILE NO. 010-4302-0266

**OTHER INFO.**

샘플 설계자 확인 후 시공



# 천호 Maestro PROJECT

## INTERNAL FINISHES SPECIFICATION



ITEM CODE: I-SF-09

**APPLICABLE TO** 천호동 마에스트로 공동주택 신축공사

**AREA** 욕실

**LOCATION** WALL MOUNTED

**FINISH CODE** I-SF-09

**MAKER** 아메리칸스탠다드

**NAME/MODEL NO** 청소용 스프레이건  
FJ7065-0GAK991AD  
FJ7060-0GAK991AD

**SIZE**

**MATERIAL**

**COLOR**

**PRICE**

**Q'TY**

**ORIGIN** LOCAL

**LOCAL VENDOR**

FIRM 한솔위생도기

PERSON IN CHARGE 박정호 부장

TEL. NO.

FAX. NO.

MOBILE NO. 010-4302-0266

**OTHER INFO.**

샘플 설계자 확인 후 시공

# 천호 Maestro PROJECT

## INTERNAL FINISHES SPECIFICATION



ITEM CODE: I-SF-10

**APPLICABLE TO** 천호동 마에스트로 공동주택 신축공사

**AREA** 보일러실

**LOCATION** WALL MOUNTED

**FINISH CODE** I-SF-10

**MAKER** 두진바스

**NAME/MODEL NO** 슬림형 세탁기용 수전 / DF70SET

**SIZE**

**MATERIAL**

**COLOR**

**PRICE**

**Q'TY**

**ORIGIN** LOCAL

**LOCAL VENDOR**

FIRM 한솔위생도기

PERSON IN CHARGE 박정호 부장

TEL. NO.

FAX. NO.

MOBILE NO. 010-4302-0266

**OTHER INFO.**

샘플 설계자 확인 후 시공

# 천호 Maestro PROJECT

## INTERNAL FINISHES SPECIFICATION



ITEM CODE: I-SF-11

---

**APPLICABLE TO** 천호동 마에스트로 공동주택 신축공사

**AREA** 주방

**LOCATION** COUNTER TOP FAUCET

---

**FINISH CODE** I-SF-11

**MAKER** 리델

**NAME/MODEL NO** 주방 싱크수전 / GS-4022-BN

**SIZE**

**MATERIAL**

**COLOR** 니켈

**PRICE**

**Q'TY**

**ORIGIN** LOCAL

**LOCAL VENDOR**

FIRM 한솔위생도기

PERSON IN CHARGE 박정호 부장

TEL. NO.

FAX. NO.

MOBILE NO. 010-4302-0266

---

**OTHER INFO.**

샘플 설계자 확인 후 시공

# 천호 Maestro PROJECT

## INTERNAL FINISHES SPECIFICATION



ITEM CODE: I-SF-12

**APPLICABLE TO** 천호동 마에스트로 공동주택 신축공사

**AREA** 주방

**LOCATION**

**FINISH CODE** I-SF-12

**MAKER** 자바

**NAME/MODEL NO** 주방싱크 절수페달 / TF721A

**SIZE**

**MATERIAL**

**COLOR** 실버

**PRICE**

**Q'TY**

**ORIGIN** LOCAL

**LOCAL VENDOR**

FIRM 한솔위생도기

PERSON IN CHARGE 박정호 부장

TEL. NO.

FAX. NO.

MOBILE NO. 010-4302-0266

**OTHER INFO.**

샘플 설계자 확인 후 시공

# 천호 Maestro PROJECT

## INTERNAL FINISHES SPECIFICATION



ITEM CODE: I-SF-13

**APPLICABLE TO** 천호동 마에스트로 공동주택 신축공사

**AREA** 욕실

**LOCATION**

**FINISH CODE** I-SF-13

**MAKER** 리델

**NAME/MODEL NO** 사각유가 / DSD-100(CR)

**SIZE**

**MATERIAL**

**COLOR** 크롬

**PRICE**

**Q'TY**

**ORIGIN** LOCAL

**LOCAL VENDOR**

FIRM 한솔위생도기

PERSON IN CHARGE 박정호 부장

TEL. NO.

FAX. NO.

MOBILE NO. 010-4302-0266

**OTHER INFO.**

샘플 설계자 확인 후 시공

# 천호 Maestro PROJECT

## INTERNAL FINISHES SPECIFICATION



ITEM CODE: I-SF-14

**APPLICABLE TO** 천호동 마에스트로 공동주택 신축공사

**AREA** D타입 욕실

**LOCATION**

**FINISH CODE** I-SF-14

**MAKER** 인터쿠아

**NAME/MODEL NO** 욕조 / 토스카나

**SIZE** 1500\*750

**MATERIAL**

**COLOR** 화이트

**PRICE** 240,000

**Q'TY**

**ORIGIN** LOCAL

**LOCAL VENDOR**

FIRM 한솔위생도기

PERSON IN CHARGE 박정호 부장

TEL. NO.

FAX. NO.

MOBILE NO. 010-4302-0266

**OTHER INFO.**

샘플 설계자 확인 후 시공

# 천호 Maestro PROJECT

## INTERNAL FINISHES SPECIFICATION



ITEM CODE: I-SF-15

**APPLICABLE TO** 천호동 마에스트로 공동주택 신축공사

**AREA** D타입 욕실

**LOCATION** 스탠딩욕조용 노출 욕조수전

**FINISH CODE** I-SF-15

**MAKER** 리델

**NAME/MODEL NO** 스탠딩욕조용 노출 욕조수전  
/GB-9030

**SIZE**

**MATERIAL**

**COLOR** BN

**PRICE** 220,000

**Q'TY**

**ORIGIN** LOCAL

**LOCAL VENDOR**

FIRM 한솔위생도기

PERSON IN CHARGE 박정호 부장

TEL. NO.

FAX. NO.

MOBILE NO. 010-4302-0266

**OTHER INFO.**

샘플 설계자 확인 후 시공

# 천호 Maestro PROJECT

## INTERNAL FINISHES SPECIFICATION

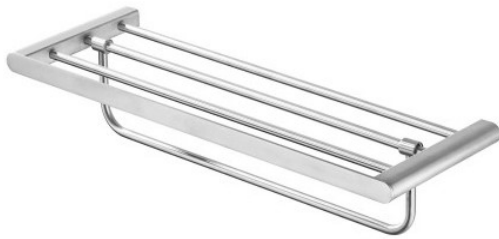

ITEM CODE: I-SF-16

**APPLICABLE TO** 천호동 마에스트로 공동주택 신축공사

**AREA** D타입 욕실

**LOCATION** 수건선반

**FINISH CODE** I-SF-16

**MAKER** 리델

**NAME/MODEL NO** 수건선반  
/DS-1608(BN)

**SIZE**

**MATERIAL**

**COLOR** 니켈 무광

**PRICE**

**Q'TY**

**ORIGIN** LOCAL

**LOCAL VENDOR**

FIRM 한솔위생도기

PERSON IN CHARGE 박정호 부장

TEL. NO.

FAX. NO.

MOBILE NO. 010-4302-0266

**OTHER INFO.**

샘플 설계자 확인 후 시공



# 천호 Maestro PROJECT

## INTERNAL FINISHES SPECIFICATION



ITEM CODE: I-SF-17

**APPLICABLE TO** 천호동 마에스트로 공동주택 신축공사

**AREA** 주방

**LOCATION** 싱크대

**FINISH CODE** I-SF-17

**MAKER**

**NAME/MODEL NO** 음식물탈수기  
/GOD-340

**SIZE**

**MATERIAL**

**COLOR**

**PRICE**

**Q'TY**

**ORIGIN** LOCAL

**LOCAL VENDOR**

FIRM 이펙스

PERSON IN CHARGE 이장훈 부장

TEL. NO.

FAX. NO.

MOBILE NO. 010-3390-4961

**OTHER INFO.**

샘플 설계자 확인 후 시공



천호동 마에스트로 공동주택 신축공사 인테리어 실시설계  
INTERNAL FINISHES SPECIFICATION

**LIGHT FIXTURE**

**[ 단위세대 A타입 ]**

- 20세대 -

**[ 단위세대 B타입 ]**

- 20세대 -

**[ 단위세대 C타입 ]**

- 15세대 -

**[ 단위세대 D타입 ]**

- 14세대 -

**August 2023**

*iarc*

# 천호 Maestro PROJECT

## INTERNAL FINISHES SPECIFICATION

ITEM CODE: L-01



---

|                      |                    |
|----------------------|--------------------|
| <b>APPLICABLE TO</b> | 천호 Maestro PROJECT |
| <b>AREA</b>          | 거실                 |
| <b>LOCATION</b>      | 천장 직부              |

---

|                         |                         |
|-------------------------|-------------------------|
| <b>FINISH CODE</b>      | L-01                    |
| <b>MAKER</b>            |                         |
| <b>NAME/MODEL NO</b>    | 거실등 /                   |
| <b>SIZE</b>             | L720 X W400 X H70 / 3EA |
| <b>MATERIAL</b>         | STEEL./AL/PC            |
| <b>LAMP</b>             | LED 50W X 3             |
| <b>LAMP COLOR</b>       |                         |
| <b>PRICE</b>            |                         |
| <b>Q'TY</b>             | 도면참조                    |
| <b>ORIGIN</b>           | LOCAL                   |
| <b>LOCAL VENDOR</b>     |                         |
| <b>FIRM</b>             | SCL                     |
| <b>PERSON IN CHARGE</b> | 이창우 대리                  |
| <b>TEL. NO.</b>         |                         |
| <b>FAX. NO.</b>         |                         |
| <b>MOBILE. NO.</b>      | 010-7919-8985           |

---

**OTHER INFO.**

# 천호 Maestro PROJECT

## INTERNAL FINISHES SPECIFICATION

ITEM CODE: L-02



APPLICABLE TO 천호 Maestro PROJECT

AREA 침실

LOCATION 천장 직부

FINISH CODE L-02

MAKER

NAME/MODEL NO 침실등 /

SIZE W620 X L620 X H70

MATERIAL STEEL/AL/PC

LAMP LED 60W

LAMP COLOR

PRICE

Q'TY 도면참조

ORIGIN LOCAL

LOCAL VENDOR

FIRM SCL

PERSON IN CHARGE 이창우 대리

TEL. NO.

FAX. NO.

MOBILE. NO. 010-7919-8985

OTHER INFO.

# 천호 Maestro PROJECT

## INTERNAL FINISHES SPECIFICATION



ITEM CODE: L-03

APPLICABLE TO 천호 Maestro PROJECT

AREA 식탁

LOCATION 펜던트

FINISH CODE L-03

MAKER

NAME/MODEL NO 식탁등 /

SIZE W860xD45xH145

MATERIAL AL. STEEL, PC

LAMP LED 25W

LAMP COLOR

PRICE

Q'TY 도면참조

ORIGIN LOCAL

LOCAL VENDOR

FIRM SCL

PERSON IN CHARGE 이창우 대리

TEL. NO.

FAX. NO.

MOBILE. NO. 010-7919-8985

OTHER INFO.

# 천호 Maestro PROJECT

## INTERNAL FINISHES SPECIFICATION

ITEM CODE: L-04



|                         |                                       |
|-------------------------|---------------------------------------|
| <b>APPLICABLE TO</b>    | 천호 Maestro PROJECT                    |
| <b>AREA</b>             | 주방                                    |
| <b>LOCATION</b>         | 천장 매입                                 |
| <b>FINISH CODE</b>      | L-04                                  |
| <b>MAKER</b>            |                                       |
| <b>NAME/MODEL NO</b>    | 주방등 /                                 |
| <b>SIZE</b>             | W100 X L1000<br>(타공 사이즈 : W86 X L986) |
| <b>MATERIAL</b>         | AL./ACRYLIC                           |
| <b>LAMP</b>             | LED 30W                               |
| <b>LAMP COLOR</b>       |                                       |
| <b>PRICE</b>            |                                       |
| <b>Q'TY</b>             | 도면참조                                  |
| <b>ORIGIN</b>           | LOCAL                                 |
| <b>LOCAL VENDOR</b>     |                                       |
| <b>FIRM</b>             | SCL                                   |
| <b>PERSON IN CHARGE</b> | 이창우 대리                                |
| <b>TEL. NO.</b>         |                                       |
| <b>FAX. NO.</b>         |                                       |
| <b>MOBILE. NO.</b>      | 010-7919-8985                         |

OTHER INFO.

# 천호 Maestro PROJECT

## INTERNAL FINISHES SPECIFICATION

ITEM CODE: L-05



|                         |                                      |
|-------------------------|--------------------------------------|
| <b>APPLICABLE TO</b>    | 천호 Maestro PROJECT                   |
| <b>AREA</b>             | 욕실                                   |
| <b>LOCATION</b>         | 천장 매입                                |
| <b>FINISH CODE</b>      | L-05                                 |
| <b>MAKER</b>            |                                      |
| <b>NAME/MODEL NO</b>    | 욕실매입등 /                              |
| <b>SIZE</b>             | W100 X L700<br>(타공 사이즈 : W86 X L686) |
| <b>MATERIAL</b>         | AL./ACRYLIC                          |
| <b>LAMP</b>             | LED 30W                              |
| <b>LAMP COLOR</b>       |                                      |
| <b>PRICE</b>            |                                      |
| <b>Q'TY</b>             | 도면참조                                 |
| <b>ORIGIN</b>           | LOCAL                                |
| <b>LOCAL VENDOR</b>     |                                      |
| <b>FIRM</b>             | SCL                                  |
| <b>PERSON IN CHARGE</b> | 이창우 대리                               |
| <b>TEL. NO.</b>         |                                      |
| <b>FAX. NO.</b>         |                                      |
| <b>MOBILE. NO.</b>      | 010-7919-8985                        |
| <b>OTHER INFO.</b>      |                                      |

# 천호 Maestro PROJECT

## INTERNAL FINISHES SPECIFICATION

ITEM CODE: L-06



**APPLICABLE TO** 천호 Maestro PROJECT

**AREA** 샤워부스

**LOCATION** 천장 매입

**FINISH CODE** L-06

**MAKER**

**NAME/MODEL NO** 샤워부스등 /

**SIZE**  $\Phi$ 175 X H40  
(타공 사이즈 :  $\Phi$ 150)

**MATERIAL** AL./ACRYLIC

**LAMP** LED 10W

**LAMP COLOR**

**PRICE**

**Q'TY** 도면참조

**ORIGIN** LOCAL

**LOCAL VENDOR**

**FIRM** SCL

**PERSON IN CHARGE** 이창우 대리

**TEL. NO.**

**FAX. NO.**

**MOBILE. NO.** 010-7919-8985

**OTHER INFO.**



# 천호 Maestro PROJECT

## INTERNAL FINISHES SPECIFICATION

ITEM CODE: L-07



|                         |   |
|-------------------------|---|
| <b>APPLICABLE TO</b>    | 천호 Maestro PROJECT                          |
| <b>AREA</b>             | 현관  |
| <b>LOCATION</b>         | 천장 매입                                       |
| <b>FINISH CODE</b>      | L-07  |
| <b>MAKER</b>            |   |
| <b>NAME/MODEL NO</b>    | 현관센서등 /                                     |
| <b>SIZE</b>             | W214 X L214 X H55<br>(타공 사이즈 : W200 X L200) |
| <b>MATERIAL</b>         | STEEL/ACRYLIC                               |
| <b>LAMP</b>             | LED 15W                                     |
| <b>LAMP COLOR</b>       |   |
| <b>PRICE</b>            |   |
| <b>Q'TY</b>             | 도면참조  |
| <b>ORIGIN</b>           | LOCAL                                       |
| <b>LOCAL VENDOR</b>     |   |
| <b>FIRM</b>             | SCL   |
| <b>PERSON IN CHARGE</b> | 이창우 대리                                      |
| <b>TEL. NO.</b>         |   |
| <b>FAX. NO.</b>         |   |
| <b>MOBILE. NO.</b>      | 010-7919-8985                               |

**OTHER INFO.**

# 천호 Maestro PROJECT

## INTERNAL FINISHES SPECIFICATION



ITEM CODE: L-08

---

|               |                    |
|---------------|--------------------|
| APPLICABLE TO | 천호 Maestro PROJECT |
| AREA          | 복도                 |
| LOCATION      | 천장 매입              |

---

FINISH CODE L-08

MAKER

NAME/MODEL NO 복도등 /

SIZE Ø113 X H48  
(타공 사이즈 : Ø95)

MATERIAL ABS / PC / STEEL

LAMP LED 7W

LAMP COLOR

PRICE

Q'TY 도면참조

ORIGIN LOCAL

LOCAL VENDOR

FIRM SCL

PERSON IN CHARGE 이창우 대리

TEL. NO.

FAX. NO.

MOBILE. NO. 010-7919-8985

---

OTHER INFO.

# 천호 Maestro PROJECT

## INTERNAL FINISHES SPECIFICATION

ITEM CODE: L-09



|                         |   |
|-------------------------|---|
| <b>APPLICABLE TO</b>    | 천호 Maestro PROJECT                          |
| <b>AREA</b>             | 드레스룸  |
| <b>LOCATION</b>         | 천장 매입                                       |
| <b>FINISH CODE</b>      | L-09  |
| <b>MAKER</b>            |   |
| <b>NAME/MODEL NO</b>    | 드레스룸 센서등 /                                  |
| <b>SIZE</b>             | W214 X L214 X H55<br>(타공 사이즈 : W200 X L200) |
| <b>MATERIAL</b>         | STEEL/ACRYLIC                               |
| <b>LAMP</b>             | LED 10W                                     |
| <b>LAMP COLOR</b>       |   |
| <b>PRICE</b>            |   |
| <b>Q'TY</b>             | 도면참조  |
| <b>ORIGIN</b>           | LOCAL                                       |
| <b>LOCAL VENDOR</b>     |   |
| <b>FIRM</b>             | SCL   |
| <b>PERSON IN CHARGE</b> | 이창우 대리                                      |
| <b>TEL. NO.</b>         |   |
| <b>FAX. NO.</b>         |   |
| <b>MOBILE. NO.</b>      | 010-7919-8985                               |
| <b>OTHER INFO.</b>      |   |

# 천호 Maestro PROJECT

## INTERNAL FINISHES SPECIFICATION

ITEM CODE: L-10



APPLICABLE TO 천호 Maestro PROJECT

AREA 보일러실

LOCATION 천장 직부

FINISH CODE L-10

MAKER

NAME/MODEL NO 보일러실등 /

SIZE W236 X L236 X H55

MATERIAL ABS/PC

LAMP LED 10W+10W(비상)

LAMP COLOR

PRICE

Q'TY 도면참조

ORIGIN LOCAL

LOCAL VENDOR

FIRM SCL

PERSON IN CHARGE 이창우 대리

TEL. NO.

FAX. NO.

MOBILE. NO. 010-7919-8985

OTHER INFO.

# 천호 Maestro PROJECT

## INTERNAL FINISHES SPECIFICATION

ITEM CODE: L-11



---

**APPLICABLE TO** 천호 Maestro PROJECT

**AREA** 피난실

**LOCATION** 벽부등

---

**FINISH CODE** L-11

**MAKER**

**NAME/MODEL NO** 피난실등 /

**SIZE** W380 X L107 X H70

**MATERIAL** STEEL / ACRYL

**LAMP** LED 15W(비상등 겸용)

**LAMP COLOR**

**PRICE**

**Q'TY** 도면참조

**ORIGIN** LOCAL

**LOCAL VENDOR**

**FIRM** SCL

**PERSON IN CHARGE** 이창우 대리

**TEL. NO.**

**FAX. NO.**

**MOBILE. NO.** 010-7919-8985

---

**OTHER INFO.**



천호동 마에스트로 공동주택 신축공사 인테리어 실시설계  
INTERNAL FINISHES SPECIFICATION

ELECTRICAL OUTLET FIXTURE

[ 단위세대 A타입 ]

- 20세대 -

[ 단위세대 B타입 ]

- 20세대 -

[ 단위세대 C타입 ]

- 15세대 -

[ 단위세대 D타입 ]

- 14세대 -

September 2023

*iarc*

■ 단위세대

| 모델명<br>(W*H*D)                 | 이미지   | 제조사              | 취급처                               | 비고 |
|--------------------------------|---|------------------|-----------------------------------|----|
| 홈네트워크<br>월패드<br>CSW-1300       |    | 씨브이넷             | 삼성 에스원<br>권영호 책임<br>010-6335-8250 |    |
| 도어카메라<br>CDC-3010              |    | 씨브이넷             | 삼성 에스원<br>권영호 책임<br>010-6335-8250 |    |
| 일괄소등스위치<br>(현관)<br>NE2-TS11WW  |   | 씨브이넷             | 삼성 에스원<br>권영호 책임<br>010-6335-8250 |    |
| 전자식 스위치<br>(각방)<br>NE2-TCS22WW |    | 씨브이넷             | 삼성 에스원<br>권영호 책임<br>010-6335-8250 |    |
| 전자식 스위치<br>(거실)<br>NE2-TCS24WW |    | 씨브이넷             | 삼성 에스원<br>권영호 책임<br>010-6335-8250 |    |
| 디지털 도어락<br>(연동기 포함)<br>P-8000S |    | 씨브이넷             | 삼성 에스원<br>권영호 책임<br>010-6335-8250 |    |
| 스위치, 콘센트                       |  <p>01 스위치 단봉 1구 15A-250V/36mmx120mm</p> <p>02 스위치 단봉 2구 15A-250V/36mmx120mm</p> <p>16 콘센트 1구 15A-250V/36mmx120mm</p> <p>17 콘센트 2구 45도 15A-250V/36mmx120mm</p> | Legrand<br>(르그랑) | 삼성 에스원<br>권영호 책임<br>010-6335-8250 |    |



**천호동 마에스트로 공동주택 신축공사 인테리어 실시설계**

**INTERNAL FINISHES SPECIFICATION**

**HARDWARE**

**[ 단위세대 A타입 ]**

- 20세대 -

**[ 단위세대 B타입 ]**

- 20세대 -

**[ 단위세대 C타입 ]**

- 15세대 -

**[ 단위세대 D타입 ]**

- 14세대 -

**August 2023**

***iarc***



# 천호 Maestro PROJECT

## INTERNAL FINISHES SPECIFICATION

ITEM CODE: HW-01

APPLICABLE TO 천호 마에스트로 단위세대 A타입

FIRM : WON Partenrs

AREA : WD-01,02

CONNECT : 서원석실장(010-3797-4456)

LOCATION : SWING DOOR 침실1,2



| No  | DESCRIPTION                | ITEM        | FINISH | MANUFAC. | Q'TY | REMARKS |
|-----|----------------------------|-------------|--------|----------|------|---------|
| H01 | BUTT HINGE 4"*4"           | WP.4040.730 |        |          | 3    | PC      |
| L01 | TUBULAR HANDLE (DARK GREY) | WPEQ-400BSN |        |          | 1    | SET     |
| A02 | MAGNETIC DOOR STOP         | WP.SN110    |        |          | 2    | PC      |
|     |                            |             |        |          |      |         |
|     |                            |             |        |          |      |         |
|     |                            |             |        |          |      |         |
|     |                            |             |        |          |      |         |

# 천호 Maestro PROJECT

## INTERNAL FINISHES SPECIFICATION

ITEM CODE: HW-02

APPLICABLE TO 천호 마에스트로 단위세대 A타입

FIRM : WON Partenrs

AREA : PD-01

CONNECT : 서원석실장(010-3797-4456)

LOCATION : SWING DOOR 욕실

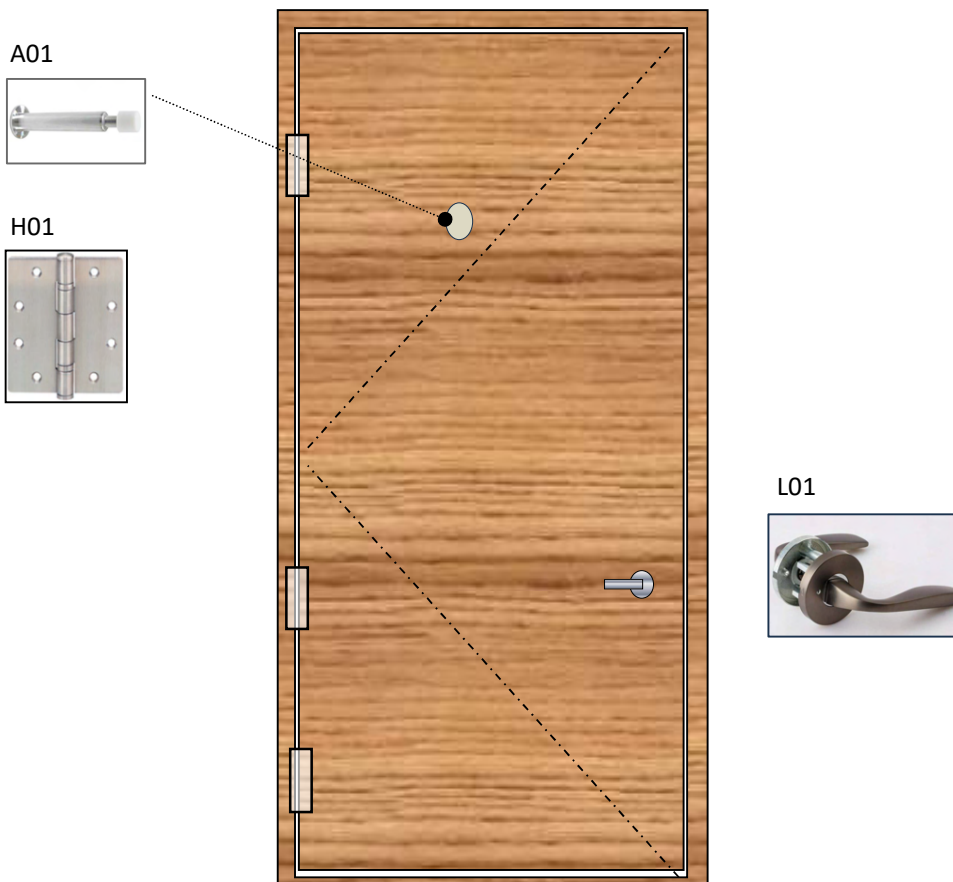

| No  | DESCRIPTION                | ITEM        | FINISH | MANUFAC. | Q'TY | REMARKS |
|-----|----------------------------|-------------|--------|----------|------|---------|
| H01 | BUTT HINGE 4"*4"           | WP.4040.730 |        |          | 3    | PC      |
| L01 | TUBULAR HANDLE (DARK GREY) | WPEQ-400BSN |        |          | 1    | SET     |
| A01 | DOOR STOP (WALL TYPE)      | WP. KB4338  |        |          | 1    | PC      |
|     |                            |             |        |          |      |         |
|     |                            |             |        |          |      |         |
|     |                            |             |        |          |      |         |

# 천호 Maestro PROJECT

## INTERNAL FINISHES SPECIFICATION

ITEM CODE: HW-03

APPLICABLE TO 천호 마에스트로 단위세대 A타입

FIRM : WON Partenrs

AREA : GD-01

CONNECT : 서원석실장(010-3797-4456)

LOCATION : SWING DOOR 욕실

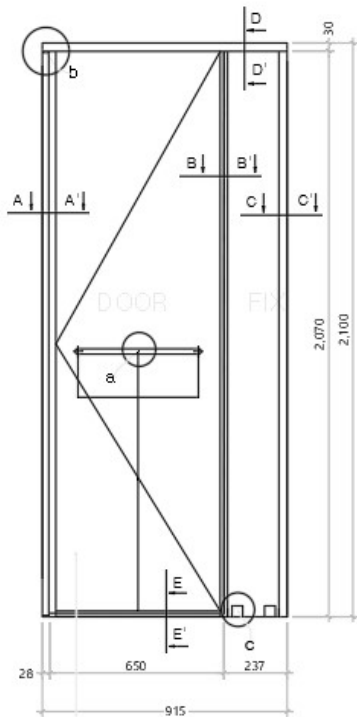

8.76T PVB 접합유리

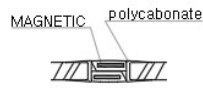
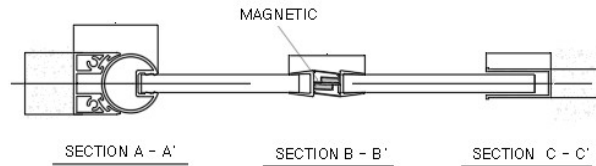

측면 PROFILE B - B'

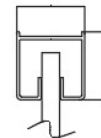

사각 HD-BAR D - D'

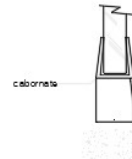

하부 PROFILE E - E'

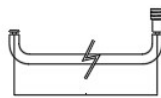

SK-070 (DETAIL-a)

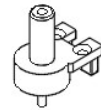

소켓DETAIL - b

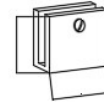

BK-010(DETAIL-c)

| No | DESCRIPTION   | ITEM | FINISH | MANUFAC. | Q'TY | REMARKS |
|----|---------------|------|--------|----------|------|---------|
|    | 무한지타입 샤워부스 일체 | 유리포함 |        |          | 1    | SET     |
|    |               |      |        |          |      |         |
|    |               |      |        |          |      |         |
|    |               |      |        |          |      |         |
|    |               |      |        |          |      |         |
|    |               |      |        |          |      |         |



천호동 마에스트로 공동주택 신축공사 인테리어 실시설계  
INTERNAL FINISHES SPECIFICATION

APPLIANCE

[ 단위세대 A타입 ]

- 20세대 -

[ 단위세대 B타입 ]

- 20세대 -

[ 단위세대 C타입 ]

- 15세대 -

[ 단위세대 D타입 ]

- 14세대 -

SEPTEMBER 2023

*iarc*

## ■ 기기리스트

| 모델명<br>(W*H*D)   | 이미지   | 제조사     | 취급처  | 비고   |
|--|---|---------|--|--|
| 비스포크 4도어 냉장고<br>RF60C9012AP<br><br>(912 x 1,853 x 697)   |    | SAMSUNG | 파란빌트인<br>김석재 프로<br><br>T. -<br>F. -<br>M.010-8982-4879 | <ul style="list-style-type: none"> <li>• 용량 : 615L (냉장377L / 냉동119L / 맞춤보관실119L)</li> <li>• 냉각방식 : 트리플 독립냉각</li> <li>• 소비효율등급 : 3등급</li> <li>• 주요기능 : 일반 쿨링커버(+옛지 쿨링)</li> <li>• 탈취기능 : UV청정탈취기</li> <li>• 제빙기능 : 아이스 트레이</li> <li>• 얼음종류 : 큐브</li> <li>• 앱 연결 : SmartThings 모바일 앱 지원</li> </ul>     |
| 라디언트 3구 쿡탑<br>NZ63K1520CK<br><br>(580 x 63 x 500)  |    | SAMSUNG | 파란빌트인<br>김석재 프로<br><br>T. -<br>F. -<br>M.010-8982-4879 | <ul style="list-style-type: none"> <li>• 화구 수 : 3구</li> <li>• 전체 출력 : 3.1kW</li> <li>• 글라스 재질 : Ceramic Glass</li> <li>• 조작방식 : 터치+마그네틱 다이얼 겸용</li> <li>• 안전기능 : 전원 자동꺼짐, 화구 자동꺼짐, 과열 방지, 잔열 표기, 빠른 정지</li> </ul>  |
| 비스포크 ai 세탁+건조기<br>WF25CB8650BW<br>DV20CB8600BW<br><br>(세탁기 686 x 984 x 875)<br>(건조기 686 x 984 x 872)<br><br>직렬설치<br>(686 x 1968 x 875) |   | SAMSUNG | 파란빌트인<br>김석재 프로<br><br>T. -<br>F. -<br>M.010-8982-4879 | <p>[세탁기]</p> <ul style="list-style-type: none"> <li>• 색상 : 화이트</li> <li>• 용량 : 25kg</li> <li>• 소비전력 : 가열세탁시 2,200W</li> </ul> <p>[건조기]</p> <ul style="list-style-type: none"> <li>• 색상 : 화이트</li> <li>• 용량 : 20kg</li> <li>• 소비전력 : 2,400W</li> </ul>  |
| 식기세척기 12인용<br>DW60T7065SS<br><br>(598 x 815 x 570)   |  | SAMSUNG | 파란빌트인<br>김석재 프로<br><br>T. -<br>F. -<br>M.010-8982-4879 | <ul style="list-style-type: none"> <li>• 타입 : 세미빌트인 (가구도어 부착형)</li> <li>• 용량 : 12인용</li> <li>• 에너지 소비량 : 0.97kW (1회)</li> <li>• 물 소비량 : 14L (1회)</li> <li>• 조작부 타입 : 히든 터치</li> <li>• 세척 방식 : 회전노즐방식</li> <li>• 세척 코스 : 7코스</li> <li>• 기능 옵션 : 7코스</li> <li>• 앱 연결 : SmartThings 모바일 앱 지원</li> </ul> |
| 주방후드<br>DAC-90S<br><br>(898 x 765 x 500)   |  | 하츠      | 파란빌트인<br>김석재 프로<br><br>T. -<br>F. -<br>M.010-8982-4879 | <ul style="list-style-type: none"> <li>• 주요소재 : 스테인레스 스틸</li> <li>• 풍량(CMH) : 510 / 390 / 320 (100Pa, 3단, 380)</li> <li>• 소음(Db) : 52 / 47 / 43</li> <li>• 필터 : 알루미늄 필터</li> <li>• 조명 : LED 램프</li> <li>• 스위치 : 터치식 3단</li> <li>• 배기구사이즈 : ø125</li> </ul>   |
|  |   |         |  |  |



**천호동 마에스트로 공동주택 신축공사 인테리어 실시설계**  
INTERNAL FINISHES SPECIFICATION

**세대 천장형 시스템 냉방기**

**[ 단위세대 A타입 ]**

- 20세대 -

**[ 단위세대 B타입 ]**

- 20세대 -

**[ 단위세대 C타입 ]**

- 15세대 -

**[ 단위세대 D타입 ]**

- 14세대 -

**September 2023**

**iarc**

# 천호 Maestro PROJECT

## INTERNAL FINISHES SPECIFICATION



ITEM CODE: IAC-1

|                         |   |                      |
|-------------------------|---|----------------------|
| <b>APPLICABLE TO</b>    | 천호동 마에스트로 공동주택 신축공사   |                      |
| <b>AREA</b>             | 단위세대 A, B, C, D타입 거실  |                      |
| <b>MAKER</b>            | SAMSUNG   |                      |
| <b>MODEL NO</b>         | (모델) AJ040BN1PBC1<br>(판넬) PC1NWSK3NW                              |                      |
| <b>전원사양</b>             | (∅, #, V, Hz) 1,2,220,60  |                      |
| <b>SIZE (WxHxD mm)</b>  | (모델) 970 x 135 x 410<br>(판넬) 1,198 x 35 x 500<br>(타공) 1,150 x 450 |                      |
| <b>제품중량 (Kg)</b>        | (모델) 10 Kg<br>(판넬) 5.6Kg  |                      |
| <b>구분</b>               | 냉방  |                      |
| <b>성능</b>               | 정격냉방  | 4.0 Kw (10평형)        |
| <b>소비전력</b>             | 정격냉방  | 0.035 kW             |
| <b>운전전류</b>             | 정격냉방  | 0.18 A               |
| <b>송풍기</b>              | 형식  | Crossflow Fan        |
|                         | 풍량(H/M/L)   | 8.00/7.00/6.00 CMM   |
| <b>배관</b>               | 액관지름  | 6.35 mm              |
|                         | 가스관 지름  | 9.52 mm              |
|                         | 배수관   | VP20(OD26, ID20)     |
| <b>배선</b>               | 통신선   | 0.75 mm <sup>2</sup> |
| <b>냉매</b>               | 종류  | R-410A               |
|                         | 제어방식  | EEV                  |
| <b>FIRM</b>             | (주)파란빌트인  |                      |
| <b>PERSON IN CHARGE</b> | 신건희 프로  |                      |
| <b>TEL. NO.</b>         | 02-3409-8841~2  |                      |
| <b>FAX. NO.</b>         | 02-3409-8839  |                      |
| <b>MOBILE NO.</b>       |   |                      |

OTHER INFO.

# 천호 Maestro PROJECT

## INTERNAL FINISHES SPECIFICATION



### ITEM CODE: IAC-2

|                         |   |                      |
|-------------------------|---|----------------------|
| <b>APPLICABLE TO</b>    | 천호동 마에스트로 공동주택 신축공사   |                      |
| <b>AREA</b>             | 단위세대 A, B, C, D타입 <b>침실1, 침실2</b><br>D타입 <b>다용도실</b>              |                      |
| <b>MAKER</b>            | SAMSUNG   |                      |
| <b>MODEL NO</b>         | (모델) AJ020BN1PBC1<br>(판넬) PC1NWSK3NW                              |                      |
| <b>전원사양</b>             | (∅, #, V, Hz) 1,2,220,60  |                      |
| <b>SIZE (WxHxD mm)</b>  | (모델) 970 x 135 x 410<br>(판넬) 1,198 x 35 x 500<br>(타공) 1,150 x 450 |                      |
| <b>제품중량 (Kg)</b>        | (모델) 10 Kg<br>(판넬) 5.6Kg  |                      |
| <b>구분</b>               | 냉방  |                      |
| <b>성능</b>               | 정격냉방  | 2.0 kW (5평형)         |
| <b>소비전력</b>             | 정격냉방  | 0.023 kW             |
| <b>운전전류</b>             | 정격냉방  | 0.12 A               |
| <b>송풍기</b>              | 형식  | Crossflow Fan        |
|                         | 풍량(H/M/L)   | 6.00/5.00/4.00 CMM   |
| <b>배관</b>               | 액관지름  | 6.35 mm              |
|                         | 가스관 지름  | 9.52 mm              |
|                         | 배수관   | VP20(OD26, ID20)     |
| <b>배선</b>               | 통신선   | 0.75 mm <sup>2</sup> |
| <b>냉매</b>               | 종류  | R-410A               |
|                         | 제어방식  | EEV                  |
| <b>FIRM</b>             | (주)파란빌트인  |                      |
| <b>PERSON IN CHARGE</b> | 신건희 프로  |                      |
| <b>TEL. NO.</b>         | 02-3409-8841~2  |                      |
| <b>FAX. NO.</b>         | 02-3409-8839  |                      |
| <b>MOBILE NO.</b>       |   |                      |

### OTHER INFO.



# 천호 Maestro PROJECT

## INTERNAL FINISHES SPECIFICATION



### ITEM CODE: 실외기-1

|                  |                                      |
|------------------|--------------------------------------|
| APPLICABLE TO    | 천호동 마에스트로 공동주택 신축공사                  |
| AREA             | 단위세대 A, B, C 타입                      |
| MAKER            | SAMSUNG                              |
| MODEL NO         | (모델) AJ025MXHNBC1                    |
| 전원사양             | ( $\emptyset$ , #, V, Hz) 1,2,220,60 |
| SIZE (WxHxD mm)  | (모델) 880 x 638 x 310                 |
| 제품중량 (Kg)        | (모델) 41Kg                            |
| 구분               | COOLING ONLY                         |
| 성능               | 마력 2.5 / 정격냉방 7.2kW 6,190kcal/h      |
| 소비전력             | 통합냉방 0.391 kW                        |
| 운전전류             | 정격냉방 7.80 A                          |
| 송풍기              | 형식 Propeller Fan<br>풍량(H/M/L) 57     |
| 배관               | 액관지름 9.52 mm<br>가스관 지름 15.88 mm      |
| 배선               | 전원선 2.5<br>통신선 0.75                  |
| 냉매               | 종류 R-410A<br>충진량 0.80                |
| FIRM             | (주)파란빌트인                             |
| PERSON IN CHARGE | 신건희 프로                               |
| TEL. NO.         | 02-3409-8841~2                       |
| FAX. NO.         | 02-3409-8839                         |
| MOBILE NO.       |                                      |

### OTHER INFO.

# 천호 Maestro PROJECT

## INTERNAL FINISHES SPECIFICATION



### ITEM CODE: 실외기-2

|                         |                                      |
|-------------------------|--------------------------------------|
| <b>APPLICABLE TO</b>    | 천호동 마에스트로 공동주택 신축공사                  |
| <b>AREA</b>             | 단위세대 D 타입                            |
| <b>MAKER</b>            | SAMSUNG                              |
| <b>MODEL NO</b>         | (모델) AJ030MXHNBC1                    |
| <b>전원사양</b>             | ( $\emptyset$ , #, V, Hz) 1,2,220,60 |
| <b>SIZE (WxHxD mm)</b>  | (모델) 880 x 798 x 310                 |
| <b>제품중량 (Kg)</b>        | (모델) 52 Kg                           |
| <b>구분</b>               | COOLING ONLY                         |
| <b>성능</b>               | 마력 3 / 정격냉방 9.2kW 7,910kcal/h        |
| <b>소비전력</b>             | 통합냉방 0.499 kW                        |
| <b>운전전류</b>             | 정격냉방 9.5 A                           |
| <b>송풍기</b>              | 형식 Propeller Fan<br>풍량(H/M/L) 60     |
| <b>배관</b>               | 액관지름 9.52 mm<br>가스관 지름 15.88 mm      |
| <b>배선</b>               | 전원선 2.5<br>통신선 0.75                  |
| <b>냉매</b>               | 종류 R-410A<br>충진량 0.95                |
| <b>FIRM</b>             | (주)파란빌트인                             |
| <b>PERSON IN CHARGE</b> | 신건희 프로                               |
| <b>TEL. NO.</b>         | 02-3409-8841~2                       |
| <b>FAX. NO.</b>         | 02-3409-8839                         |
| <b>MOBILE NO.</b>       |                                      |

### OTHER INFO.

단위세대 E~H타입

**천호동 마에스트로 공동주택 신축공사 인테리어 실시설계**

**INTERNAL FINISHES SPECIFICATION**

**INTERNAL FINISHES  
SANITARY FIXTURE&FAUCET  
LIGHT FIXTURE  
ELECTRICAL OUTLET FIXTURE  
HARDWARE  
APPLIANCE**

**[ 단위세대 E타입 ]**

- 2세대 -

**[ 단위세대 F타입 ]**

- 2세대 -

**[ 단위세대 G타입 ]**

- 2세대 -

**[ 단위세대 H타입 ]**

- 2세대 -

**September 2023**



# 천호동 마에스트로 공동주택 신축공사 인테리어 실시설계

## INTERNAL FINISHES SPECIFICATION

### INTERNAL FINISHES

[ 단위세대 E타입 ]

- 2세대 -

[ 단위세대 F타입 ]

- 2세대 -

[ 단위세대 G타입 ]

- 2세대 -

[ 단위세대 H타입 ]

- 2세대 -

September 2023

# 천호 Maestro PROJECT

## INTERNAL FINISHES SPECIFICATION

ITEM CODE: I-ST-01



---

**APPLICABLE TO** 천호동 마에스트로 공동주택 신축공사  
**AREA** 단위세대 현관  
**LOCATION** 현관턱, 현관 걸레받이, 욕실 세면대 선반

---

**FINISH CODE** I-ST-01

**MAKER** LG 비아테라

**NAME/MODEL NO** ENGINEERED STONE /  
FL103 클라우드버스트

**SIZE** 20T

**MATERIAL** ENGINEERED STONE

**COLOR**

**PRICE**

**Q'TY**

**ORIGIN** LOCAL

**LOCAL VENDOR**

FIRM 미림아트텍

PERSON IN CHARGE 정홍오 부장

TEL. NO.

FAX. NO.

MOBILE NO. 010-2217-1920

---

**OTHER INFO.**

샘플 설계자 확인 후 시공



# 천호 Maestro PROJECT

## INTERNAL FINISHES SPECIFICATION

ITEM CODE: I-ST-02

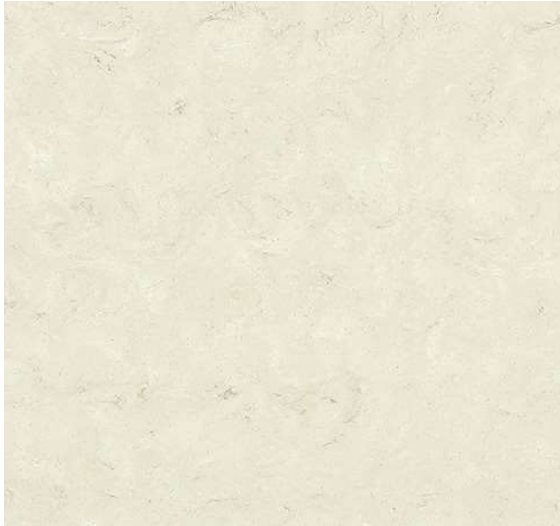

---

|                      |                     |
|----------------------|---------------------|
| <b>APPLICABLE TO</b> | 천호동 마에스트로 공동주택 신축공사 |
| <b>AREA</b>          | 단위세대 주방             |
| <b>LOCATION</b>      | 주방싱크 상판             |

---

**FINISH CODE** I-ST-02

**MAKER** LX 하우스시스

**NAME/MODEL NO** ARTIFICIAL MARBLE /  
하이막스 M612 오로라 비스크

**SIZE** 12T

**MATERIAL** MMA계열 인조대리석

**COLOR** 베이지

**PRICE**

**Q'TY**

**ORIGIN** LOCAL

**LOCAL VENDOR**

|                  |               |
|------------------|---------------|
| FIRM             | 미림아트텍         |
| PERSON IN CHARGE | 정홍오 부장        |
| TEL. NO.         |               |
| FAX. NO.         |               |
| MOBILE NO.       | 010-2217-1920 |

---

**OTHER INFO.**

샘플 설계자 확인 후 시공

# 천호 Maestro PROJECT

## INTERNAL FINISHES SPECIFICATION



ITEM CODE: I-ST-03

---

**APPLICABLE TO** 천호동 마에스트로 공동주택 신축공사  
**AREA** 단위세대 욕실  
**LOCATION** DOOR SILL, 샤워부스 SILL

---

**FINISH CODE** I-ST-03

**MAKER** LX 하우스시스

**NAME/MODEL NO** ARTIFICIAL MARBLE /  
하이막스 G555 스틸 콘크리트

**SIZE** 12T

**MATERIAL** MMA계열 인조대리석

**COLOR**

**PRICE**

**Q'TY**

**ORIGIN** LOCAL

**LOCAL VENDOR**

FIRM 미림아트텍

PERSON IN CHARGE 정홍오 부장

TEL. NO.

FAX. NO.

MOBILE NO. 010-2217-1920

---

**OTHER INFO.**

샘플 설계자 확인 후 시공



**천호 Maestro PROJECT**  
INTERNAL FINISHES SPECIFICATION

**\*옵션 선택사항**

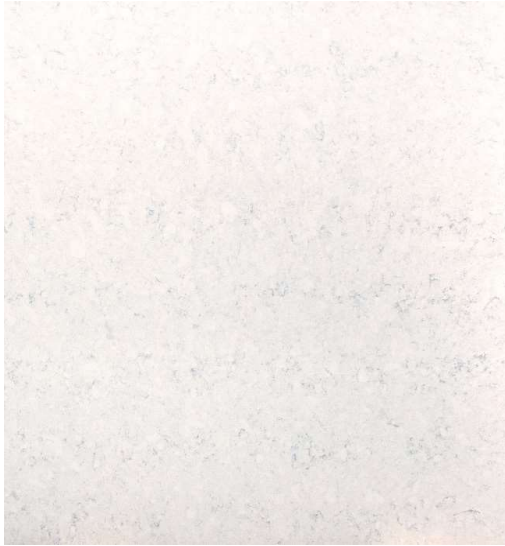

ITEM CODE: I-ST-04

---

**APPLICABLE TO** 천호동 마에스트로 공동주택 신축공사  
**AREA** 단위세대 주방  
**LOCATION** 주방싱크 상판

---

**FINISH CODE** I-ST-04  
**MAKER** LX 하우스시스  
**NAME/MODEL NO** ENGINEERED STONE / KB004 시러스

**SIZE** 20T

**MATERIAL** ENGINEERED STONE

**COLOR**

**PRICE**

**Q'TY**

**ORIGIN** LOCAL

**LOCAL VENDOR**

**FIRM** 미림아트텍  
**PERSON IN CHARGE** 정홍오 부장  
**TEL. NO.**  
**FAX. NO.**  
**MOBILE NO.** 010-2217-1920

---

**OTHER INFO.**

샘플 설계자 확인 후 시공

# 천호 Maestro PROJECT

## INTERNAL FINISHES SPECIFICATION



ITEM CODE: I-TL-01

**APPLICABLE TO** 천호동 마에스트로 공동주택 신축공사

**AREA** 단위세대 현관

**LOCATION** WALL

**FINISH CODE** I-TL-01

**MAKER**

**NAME/MODEL NO** TILE / 무광 자기질타일  
ZF6622

**SIZE** 600x600

**MATERIAL** 자기질타일

**COLOR** IVORY

**PRICE**

**Q'TY**

**ORIGIN**

**LOCAL VENDOR**

FIRM 삼우세라믹스

PERSON IN CHARGE 정윤영 이사

TEL. NO.

FAX. NO.

MOBILE NO. 010-3890-2254

**OTHER INFO.**

샘플 설계자 확인 후 시공

# 천호 Maestro PROJECT

## INTERNAL FINISHES SPECIFICATION

ITEM CODE: I-TL-02

**APPLICABLE TO** 천호동 마에스트로 공동주택 신축공사  
**AREA** 단위세대 주방  
**LOCATION** WALL

**FINISH CODE** I-TL-02

### MAKER

**NAME/MODEL NO** TILE / 무광 도기질타일

**SIZE** 65X260

**MATERIAL** 도기질타일

**COLOR** WHITE

### PRICE

### Q'TY

### ORIGIN

### LOCAL VENDOR

FIRM 삼우세라믹스

PERSON IN CHARGE 정윤영 이사

TEL. NO.

FAX. NO.

MOBILE NO. 010-3890-2254

### OTHER INFO.

샘플 설계자 확인 후 시공



# 천호 Maestro PROJECT

## INTERNAL FINISHES SPECIFICATION



ITEM CODE: I-TL-03

**APPLICABLE TO** 천호동 마에스트로 공동주택 신축공사

**AREA** 단위세대 거실 아트월

**LOCATION** WALL

**FINISH CODE** I-TL-03

**MAKER**

**NAME/MODEL NO** TILE / 무광 자기질타일  
ZH12548

**SIZE** 600X1200

**MATERIAL** 자기질타일

**COLOR** IVORY

**PRICE**

**Q'TY**

**ORIGIN**

**LOCAL VENDOR**

FIRM 삼우세라믹스

PERSON IN CHARGE 정윤영 이사

TEL. NO.

FAX. NO.

MOBILE NO. 010-3890-2254

**OTHER INFO.**

샘플 설계자 확인 후 시공

# 천호 Maestro PROJECT

## INTERNAL FINISHES SPECIFICATION

ITEM CODE: I-TL-04



**APPLICABLE TO** 천호동 마에스트로 공동주택 신축공사  
**AREA** 단위세대 욕실  
**LOCATION** WALL

**FINISH CODE** I-TL-04

### MAKER

**NAME/MODEL NO** TILE / 무광 자기질타일  
ZH3698

**SIZE** 300x600

**MATERIAL** 자기질타일

**COLOR** IVORY

### PRICE

### Q'TY

### ORIGIN

### LOCAL VENDOR

**FIRM** 삼우세라믹스  
**PERSON IN CHARGE** 정윤영 이사  
**TEL. NO.**  
**FAX. NO.**  
**MOBILE NO.** 010-3890-2254

### OTHER INFO.

샘플 설계자 확인 후 시공

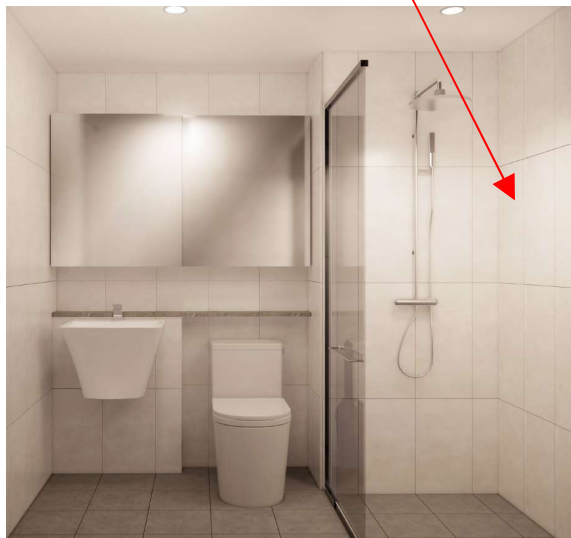

# 천호 Maestro PROJECT

## INTERNAL FINISHES SPECIFICATION

ITEM CODE: I-TL-05



**APPLICABLE TO** 천호동 마에스트로 공동주택 신축공사

**AREA** 단위세대 욕실

**LOCATION** FLOOR

**FINISH CODE** I-TL-05

**MAKER**

**NAME/MODEL NO** TILE / 무광 자기질타일  
30073

**SIZE** 300x300

**MATERIAL** 자기질타일

**COLOR** GRAY

**PRICE**

**Q'TY**

**ORIGIN**

**LOCAL VENDOR**

FIRM 삼우세라믹스

PERSON IN CHARGE 정윤영 이사

TEL. NO.

FAX. NO.

MOBILE NO. 010-3890-2254

**OTHER INFO.**

샘플 설계자 확인 후 시공

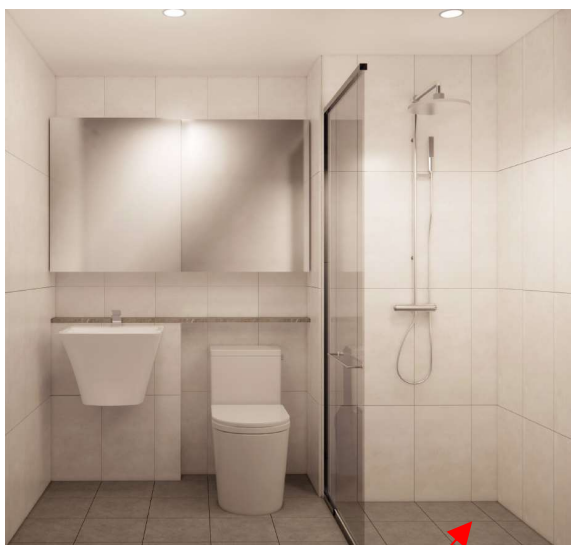

# 천호 Maestro PROJECT

## INTERNAL FINISHES SPECIFICATION



ITEM CODE: I-TL-06

**APPLICABLE TO** 천호동 마에스트로 공동주택 신축공사

**AREA** 단위세대 보일러실, 피난실

**LOCATION** FLOOR

**FINISH CODE** I-TL-06

**MAKER**

**NAME/MODEL NO** TILE / 무광 자기질타일  
3051

**SIZE** 300x300

**MATERIAL** 자기질타일

**COLOR** LIGHT GRAY

**PRICE**

**Q'TY**

**ORIGIN**

**LOCAL VENDOR**

FIRM 삼우세라믹스

PERSON IN CHARGE 정윤영 이사

TEL. NO.

FAX. NO.

MOBILE NO. 010-3890-2254

**OTHER INFO.**

샘플 설계자 확인 후 시공

천호 Maestro PROJECT  
INTERNAL FINISHES SPECIFICATION

\*옵션 선택사항

ITEM CODE: I-TL-07

ZF6622



APPLICABLE TO 천호동 마에스트로 공동주택 신축공사

AREA 단위세대 거실

LOCATION FLOOR

FINISH CODE I-TL-07

MAKER

NAME/MODEL NO TILE / 무광 포세린타일  
ZF6622

SIZE 600x600

MATERIAL 포세린 타일

COLOR IVORY

PRICE

Q'TY

ORIGIN

LOCAL VENDOR

FIRM 삼우세라믹스

PERSON IN CHARGE 정윤영 이사

TEL. NO.

FAX. NO.

MOBILE NO. 010-3890-2254

OTHER INFO.

샘플 설계자 확인 후 시공



# 천호 Maestro PROJECT

## INTERNAL FINISHES SPECIFICATION



ITEM CODE: I-WF-01

**APPLICABLE TO** 천호동 마에스트로 공동주택 신축공사

**AREA** 단위세대 ALL AREA

**LOCATION** FLOOR

**FINISH CODE** I-WF-01

**MAKER** 한솔강마루

**NAME/MODEL NO** WOOD FLOORING/  
울트라강 S8001 프렌치화이트

**SIZE** W95XL800X7.5T

**MATERIAL**

**COLOR**

**PRICE**

**Q'TY**

**ORIGIN**

**LOCAL VENDOR**

FIRM (주)재인

PERSON IN CHARGE 오호석 전무

TEL. NO.

FAX. NO.

MOBILE NO. 010-8985-6160

**OTHER INFO.**

샘플 설계자 확인 후 시공

# 천호 Maestro PROJECT

## INTERNAL FINISHES SPECIFICATION

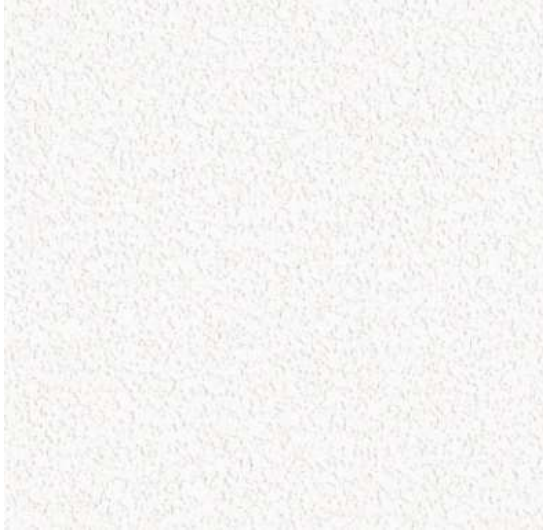

ITEM CODE: I-WC-01

---

**APPLICABLE TO** 천호동 마에스트로 공동주택 신축공사  
**AREA** 단위세대 현관,복도,거실,주방  
**LOCATION** WALL

---

**FINISH CODE** I-WC-01  
**MAKER** LX하우시스  
**NAME/MODEL NO** WALLCOVERING /  
완전한 화이트 F7053-01

**SIZE**

**MATERIAL** 실크벽지

**COLOR**

**PRICE**

**Q'TY**

**ORIGIN** LOCAL

**LOCAL VENDOR**

**FIRM** (주)재인  
**PERSON IN CHARGE** 오호석 전무  
**TEL. NO.**  
**FAX. NO.**  
**MOBILE NO.** 010-8985-6160

---

**OTHER INFO.**

샘플 설계자 확인 후 시공

# 천호 Maestro PROJECT

## INTERNAL FINISHES SPECIFICATION

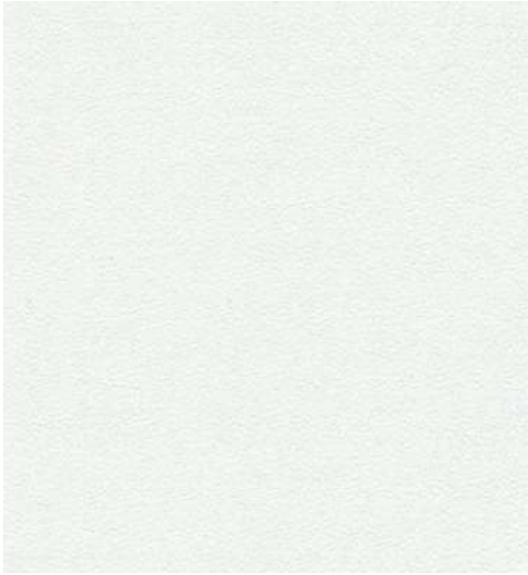

ITEM CODE: I-WC-02

**APPLICABLE TO** 천호동 마에스트로 공동주택 신축공사

**AREA** 단위세대 ALL AREA

**LOCATION** CEILING

**FINISH CODE** I-WC-02

**MAKER** LX하우시스

**NAME/MODEL NO** WALLCOVERING /  
샌드화이트 F8175-01

**SIZE**

**MATERIAL** 실크벽지

**COLOR**

**PRICE**

**Q'TY**

**ORIGIN** LOCAL

**LOCAL VENDOR**

FIRM (주)재인

PERSON IN CHARGE 오호석 전무

TEL. NO.

FAX. NO.

MOBILE NO. 010-8985-6160

**OTHER INFO.**

샘플 설계자 확인 후 시공

# 천호 Maestro PROJECT

## INTERNAL FINISHES SPECIFICATION

ITEM CODE: I-WC-04

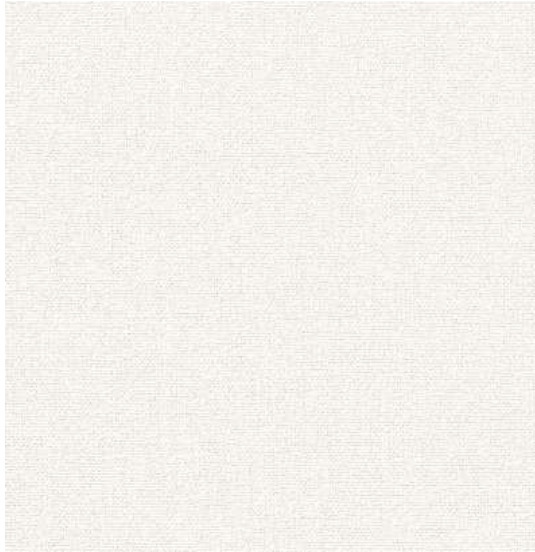

---

**APPLICABLE TO** 천호동 마에스트로 공동주택 신축공사  
**AREA** 단위세대 드레스룸, 침실  
**LOCATION** WALL

---

**FINISH CODE** I-WC-04  
**MAKER** LX 하우스시스  
**NAME/MODEL NO** WALLCOVERING /  
테라피 F88262-02 코튼 아이보리

**SIZE**

**MATERIAL** 실크벽지

**COLOR**

**PRICE**

**Q'TY**

**ORIGIN** LOCAL

**LOCAL VENDOR**

**FIRM** (주)재인  
**PERSON IN CHARGE** 오호석 전무  
**TEL. NO.**  
**FAX. NO.**  
**MOBILE NO.** 010-8985-6160

---

**OTHER INFO.**

샘플 설계자 확인 후 시공

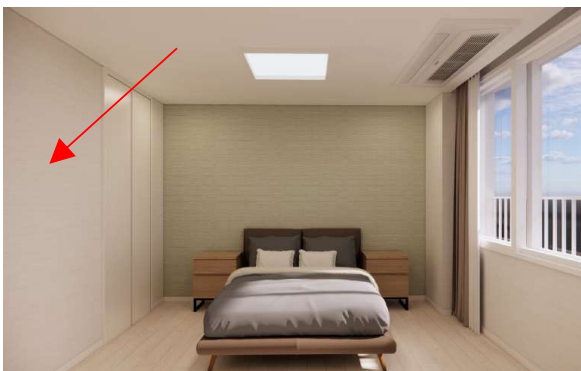

# 천호 Maestro PROJECT

## INTERNAL FINISHES SPECIFICATION

ITEM CODE: I-WC-05



---

**APPLICABLE TO** 천호동 마에스트로 공동주택 신축공사  
**AREA** 단위세대 E~H타입 안방 투톤포인트 벽기  
**LOCATION** WALL

---

**FINISH CODE** I-WC-05  
**MAKER** LX 하우스시스  
**NAME/MODEL NO** WALLCOVERING /  
ZEA T1094-02 어반올 크림

### SIZE

**MATERIAL** 실크벽지

**COLOR** 크림

### PRICE

### Q'TY

**ORIGIN** LOCAL

### LOCAL VENDOR

**FIRM** (주)재인  
**PERSON IN CHARGE** 오호석 전무  
**TEL. NO.**  
**FAX. NO.**  
**MOBILE NO.** 010-8985-6160

---

### OTHER INFO.

샘플 설계자 확인 후 시공

# 천호 Maestro PROJECT

## INTERNAL FINISHES SPECIFICATION

ITEM CODE: I-WC-06



**APPLICABLE TO** 천호동 마에스트로 공동주택 신축공사  
**AREA** 단위세대 E~H타입 안방 투톤포인트 벽지  
**LOCATION** WALL

**FINISH CODE** I-WC-06

**MAKER** LX 하우스스

**NAME/MODEL NO** WALLCOVERING /  
ZEA T1094-03 어반올 뉴트럴 린넨

**SIZE**

**MATERIAL** 실크벽지

**COLOR** 뉴트럴 린넨

**PRICE**

**Q'TY**

**ORIGIN** LOCAL

**LOCAL VENDOR**

**FIRM** (주)재인  
**PERSON IN CHARGE** 오호석 전무  
**TEL. NO.**  
**FAX. NO.**  
**MOBILE NO.** 010-8985-6160

**OTHER INFO.**

샘플 설계자 확인 후 시공

# 천호 Maestro PROJECT

## INTERNAL FINISHES SPECIFICATION

ITEM CODE: I-WD-01

**APPLICABLE TO** 천호동 마에스트로 공동주택 신축공사  
**AREA** 단위세대 E,F,G,H타입 계단  
**LOCATION** 계단판



**FINISH CODE** I-WD-01

**MAKER**

**NAME/MODEL NO** SOLID WOOD 계단판 화이트오크

**SIZE** 30T

**MATERIAL** SOLID WOOD

**COLOR** 화이트오크

**PRICE**

**Q'TY**

**ORIGIN** LOCAL

**LOCAL VENDOR** 발주처 지정 업체

FIRM

PERSON IN CHARGE

TEL. NO.

FAX. NO.

MOBILE NO.

**OTHER INFO.**

샘플 설계자 확인 후 시공



# 천호 Maestro PROJECT

## INTERNAL FINISHES SPECIFICATION

ITEM CODE: I-SST-01



**APPLICABLE TO** 천호동 마에스트로 공동주택 신축공사  
**AREA** 단위세대 F타입 2층 복도 유리 난간  
**LOCATION** 유리난간 손스침

**FINISH CODE** I-SST-01

**MAKER**

**NAME/MODEL NO** 유리난간 손스침 /  
STAINLESS STEEL MIRROR 절곡

**SIZE** 1.6T

**MATERIAL**

**COLOR**

**PRICE**

**Q'TY**

**ORIGIN** LOCAL

**LOCAL VENDOR** 발주처 지정 업체

FIRM

PERSON IN CHARGE

TEL. NO.

FAX. NO.

MOBILE NO.

**OTHER INFO.**

샘플 설계자 확인 후 시공

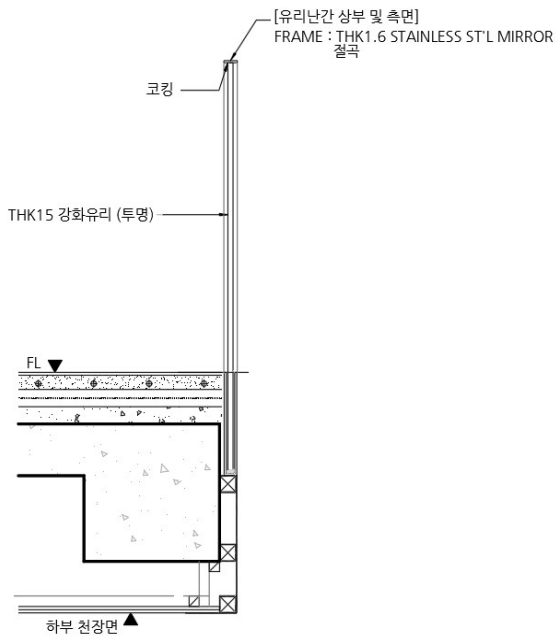



# 천호 Maestro PROJECT

## INTERNAL FINISHES SPECIFICATION

ITEM CODE: I-GL-01



**APPLICABLE TO** 천호동 마에스트로 공동주택 신축공사  
**AREA** 단위세대 F타입 2층 복도 유리 난간  
**LOCATION** 난간

**FINISH CODE** I-GL-01

**MAKER**

**NAME/MODEL NO** 강화유리

**SIZE** 15T, H1200

**MATERIAL** 강화유리

**COLOR** 투명

**PRICE**

**Q'TY**

**ORIGIN** LOCAL

**LOCAL VENDOR** 발주처 지정 업체

FIRM

PERSON IN CHARGE

TEL. NO.

FAX. NO.

MOBILE NO.

**OTHER INFO.**

샘플 설계자 확인 후 시공

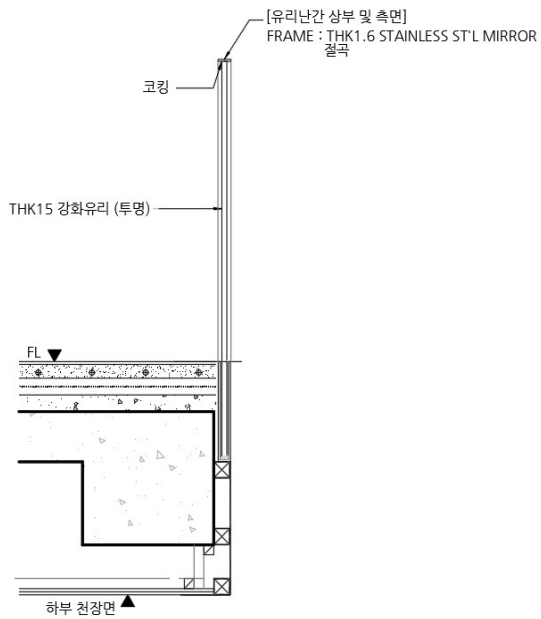

# 천호 Maestro PROJECT

## INTERNAL FINISHES SPECIFICATION



### ITEM CODE: I-SH-01

**APPLICABLE TO** 천호동 마에스트로 공동주택 신축공사

**AREA** 단위세대 ALL AREA

**LOCATION** BASEBOARD, DOOR

**FINISH CODE** I-SH-01

**MAKER** LX 하우스시스

**NAME/MODEL NO** 데코시트/  
뉴트렉스 Painted Wood L14C11RP

**SIZE**

**MATERIAL**

**COLOR** WHITE

**PRICE**

**Q'TY**

**ORIGIN** LOCAL

#### LOCAL VENDOR

**FIRM** (주)재인

**PERSON IN CHARGE** 오호석 전무

**TEL. NO.**

**FAX. NO.**

**MOBILE NO.** 010-8985-6160

#### OTHER INFO.

샘플 설계자 확인 후 시공

# 천호 Maestro PROJECT

## INTERNAL FINISHES SPECIFICATION

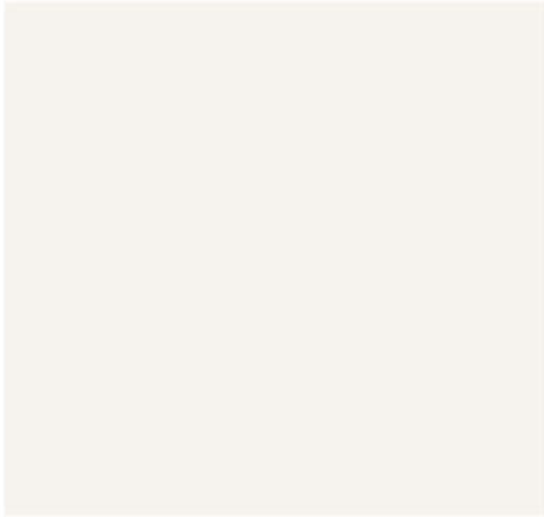

**NA101**

9.5B9.5/0.1

ITEM CODE: I-PA-01

**APPLICABLE TO** 천호동 마에스트로 공동주택 신축공사

**AREA** 단위세대 보일러실, 피난실

**LOCATION** WALL, CEILING

**FINISH CODE** I-PA-01

**MAKER** KCC

**NAME/MODEL NO** 내부용 합성수지 에멀전 페인트  
NA101

**SIZE**

**MATERIAL**

**COLOR** 백색

**PRICE**

**Q'TY**

**ORIGIN** LOCAL

**LOCAL VENDOR**

FIRM

PERSON IN CHARGE

TEL. NO.

FAX. NO.

MOBILE NO.

**OTHER INFO.**

샘플 설계자 확인 후 시공

# 천호 Maestro PROJECT

## INTERNAL FINISHES SPECIFICATION

ITEM CODE: I-PL-01



**APPLICABLE TO** 천호동 마에스트로 공동주택 신축공사

**AREA** 단위세대 욕실 천장

**LOCATION** CEILING

**FINISH CODE** I-PL-01

**MAKER**

**NAME/MODEL NO** 욕실 ABS 천장

**SIZE**

**MATERIAL**

**COLOR** 백색

**PRICE**

**Q'TY**

**ORIGIN** LOCAL

**LOCAL VENDOR**

FIRM 이현배쓰

PERSON IN CHARGE 이용호 팀장

TEL. NO.

FAX. NO.

MOBILE NO. 010-8652-5542

**OTHER INFO.**

샘플 설계자 확인 후 시공



**천호동 마에스트로 공동주택 신축공사 인테리어 실시설계**

**INTERNAL FINISHES SPECIFICATION**

**SANITARY FIXTURE&FAUCET**

**[ 단위세대 E타입 ]**

- 2세대 -

**[ 단위세대 F타입 ]**

- 2세대 -

**[ 단위세대 G타입 ]**

- 2세대 -

**[ 단위세대 H타입 ]**

- 2세대 -

**August 2023**

**iarc**

# 천호 Maestro PROJECT

## INTERNAL FINISHES SPECIFICATION



ITEM CODE: I-SF-01

**APPLICABLE TO** 천호동 마에스트로 공동주택 신축공사  
욕실

**LOCATION** TOILET FLOOR STANDING

**FINISH CODE** I-SF-01

**MAKER** 이누스

**NAME/MODEL NO** 원피스양변기 / IC864E

**SIZE**

**MATERIAL**

**COLOR**

**PRICE**

**Q'TY**

**ORIGIN** LOCAL

**LOCAL VENDOR**

FIRM 한솔위생도기

PERSON IN CHARGE 박정호 부장

TEL. NO.

FAX. NO.

MOBILE NO. 010-4302-0266

**OTHER INFO.**

샘플 설계자 확인 후 시공

# 천호 Maestro PROJECT

## INTERNAL FINISHES SPECIFICATION



ITEM CODE: I-SF-02

**APPLICABLE TO** 천호동 마에스트로 공동주택 신축공사  
욕실

**LOCATION** WALL MOUNTED

**FINISH CODE** I-SF-02

**MAKER** 아메리칸스탠다드

**NAME/MODEL NO** 세면기 / CCASF516

**SIZE**

**MATERIAL**

**COLOR**

**PRICE**

**Q'TY**

**ORIGIN** LOCAL

**LOCAL VENDOR**

FIRM 한솔위생도기

PERSON IN CHARGE 박정호 부장

TEL. NO.

FAX. NO.

MOBILE NO. 010-4302-0266

**OTHER INFO.**

샘플 설계자 확인 후 시공

# 천호 Maestro PROJECT

## INTERNAL FINISHES SPECIFICATION



ITEM CODE: I-SF-03

APPLICABLE TO 천호동 마에스트로 공동주택 신축공사

욕실

LOCATION 원흥형

FINISH CODE I-SF-03

MAKER 리델

NAME/MODEL NO 세면수전 / GL-9013BN

SIZE

MATERIAL

COLOR 니켈

PRICE

Q'TY

ORIGIN LOCAL

### LOCAL VENDOR

FIRM 한솔위생도기

PERSON IN CHARGE 박정호 부장

TEL. NO.

FAX. NO.

MOBILE NO. 010-4302-0266

### OTHER INFO.

샘플 설계자 확인 후 시공



# 천호 Maestro PROJECT

## INTERNAL FINISHES SPECIFICATION



ITEM CODE: I-SF-04

**APPLICABLE TO** 천호동 마에스트로 공동주택 신축공사  
욕실

**LOCATION** WALL MOUNTED

**FINISH CODE** I-SF-04

**MAKER** 이누스

**NAME/MODEL NO** 선반형 레인샤워수전 / S1046HRS

**SIZE**

**MATERIAL**

**COLOR**

**PRICE**

**Q'TY**

**ORIGIN** LOCAL

**LOCAL VENDOR**

FIRM 한솔위생도기

PERSON IN CHARGE 박정호 부장

TEL. NO.

FAX. NO.

MOBILE NO. 010-4302-0266

**OTHER INFO.**

샘플 설계자 확인 후 시공

# 천호 Maestro PROJECT

## INTERNAL FINISHES SPECIFICATION

ITEM CODE: I-SF-05



**APPLICABLE TO** 천호동 마에스트로 공동주택 신축공사  
욕실

**LOCATION** WALL MOUNTED

**FINISH CODE** I-SF-05

**MAKER** 리델

**NAME/MODEL NO** 수건걸이 / DS-8002BN

**SIZE**

**MATERIAL**

**COLOR** 니켈

**PRICE**

**Q'TY**

**ORIGIN** LOCAL

**LOCAL VENDOR**

FIRM 한솔위생도기

PERSON IN CHARGE 박정호 부장

TEL. NO.

FAX. NO.

MOBILE NO. 010-4302-0266

**OTHER INFO.**

샘플 설계자 확인 후 시공

# 천호 Maestro PROJECT

## INTERNAL FINISHES SPECIFICATION



ITEM CODE: I-SF-06

**APPLICABLE TO** 천호동 마에스트로 공동주택 신축공사  
욕실

**LOCATION** RECESSED IN THE WALL

**FINISH CODE** I-SF-06

**MAKER** 리델

**NAME/MODEL NO** 매립형 휴지걸이 / DP-28P-CR

**SIZE**

**MATERIAL**

**COLOR** 크롬

**PRICE**

**Q'TY**

**ORIGIN** LOCAL

**LOCAL VENDOR**

FIRM 한솔위생도기

PERSON IN CHARGE 박정호 부장

TEL. NO.

FAX. NO.

MOBILE NO. 010-4302-0266

**OTHER INFO.**

샘플 설계자 확인 후 시공

# 천호 Maestro PROJECT

## INTERNAL FINISHES SPECIFICATION

ITEM CODE: I-SF-07



**APPLICABLE TO** 천호동 마에스트로 공동주택 신축공사  
욕실

**LOCATION** WALL MOUNTED

**FINISH CODE** I-SF-07

**MAKER** 리델

**NAME/MODEL NO** 코너선반 / DST-11BN

**SIZE**

**MATERIAL**

**COLOR** 니켈

**PRICE**

**Q'TY**

**ORIGIN** LOCAL

**LOCAL VENDOR**

FIRM 한솔위생도기

PERSON IN CHARGE 박정호 부장

TEL. NO.

FAX. NO.

MOBILE NO. 010-4302-0266

**OTHER INFO.**

샘플 설계자 확인 후 시공

# 천호 Maestro PROJECT

## INTERNAL FINISHES SPECIFICATION



ITEM CODE: I-SF-08

**APPLICABLE TO** 천호동 마에스트로 공동주택 신축공사  
욕실

**LOCATION** WALL MOUNTED

**FINISH CODE** I-SF-08

**MAKER** 새턴바스

**NAME/MODEL NO** 욕실용 거울수납장

**SIZE**

**MATERIAL**

**COLOR**

**PRICE**

**Q'TY**

**ORIGIN** LOCAL

**LOCAL VENDOR**

FIRM 한솔위생도기

PERSON IN CHARGE 박정호 부장

TEL. NO.

FAX. NO.

MOBILE NO. 010-4302-0266

**OTHER INFO.**

샘플 설계자 확인 후 시공

# 천호 Maestro PROJECT

## INTERNAL FINISHES SPECIFICATION



ITEM CODE: I-SF-09

**APPLICABLE TO** 천호동 마에스트로 공동주택 신축공사  
욕실

**LOCATION** WALL MOUNTED

**FINISH CODE** I-SF-09

**MAKER** 아메리칸스탠다드

**NAME/MODEL NO** 청소용 스프레이건  
FJ7065-0GAK991AD  
FJ7060-0GAK991AD

**SIZE**

**MATERIAL**

**COLOR**

**PRICE**

**Q'TY**

**ORIGIN** LOCAL

**LOCAL VENDOR**

FIRM 한솔위생도기

PERSON IN CHARGE 박정호 부장

TEL. NO.

FAX. NO.

MOBILE NO. 010-4302-0266

**OTHER INFO.**

샘플 설계자 확인 후 시공

# 천호 Maestro PROJECT

## INTERNAL FINISHES SPECIFICATION



ITEM CODE: I-SF-10

**APPLICABLE TO** 천호동 마에스트로 공동주택 신축공사  
보일러실

**LOCATION** WALL MOUNTED

**FINISH CODE** I-SF-10

**MAKER** 두진바스

**NAME/MODEL NO** 슬림형 세탁기용 수전 / DF70SET

**SIZE**

**MATERIAL**

**COLOR**

**PRICE**

**Q'TY**

**ORIGIN** LOCAL

**LOCAL VENDOR**

FIRM 한솔위생도기

PERSON IN CHARGE 박정호 부장

TEL. NO.

FAX. NO.

MOBILE NO. 010-4302-0266

**OTHER INFO.**

샘플 설계자 확인 후 시공

# 천호 Maestro PROJECT

## INTERNAL FINISHES SPECIFICATION



ITEM CODE: I-SF-11

**APPLICABLE TO** 천호동 마에스트로 공동주택 신축공사  
주방

**LOCATION** COUNTER TOP FAUCET

**FINISH CODE** I-SF-11

**MAKER** 리델

**NAME/MODEL NO** 주방 싱크수전 / GS-4022-BN

**SIZE**

**MATERIAL**

**COLOR** 니켈

**PRICE**

**Q'TY**

**ORIGIN** LOCAL

**LOCAL VENDOR**

FIRM 한솔위생도기

PERSON IN CHARGE 박정호 부장

TEL. NO.

FAX. NO.

MOBILE NO. 010-4302-0266

**OTHER INFO.**

샘플 설계자 확인 후 시공



# 천호 Maestro PROJECT

## INTERNAL FINISHES SPECIFICATION



ITEM CODE: I-SF-12

**APPLICABLE TO** 천호동 마에스트로 공동주택 신축공사  
주방

### LOCATION

**FINISH CODE** I-SF-12

**MAKER** 자바

**NAME/MODEL NO** 주방싱크 절수페달 / TF721A

### SIZE

### MATERIAL

**COLOR** 실버

### PRICE

### Q'TY

**ORIGIN** LOCAL

### LOCAL VENDOR

FIRM 한솔위생도기

PERSON IN CHARGE 박정호 부장

TEL. NO.

FAX. NO.

MOBILE NO. 010-4302-0266

### OTHER INFO.

샘플 설계자 확인 후 시공

# 천호 Maestro PROJECT

## INTERNAL FINISHES SPECIFICATION



ITEM CODE: I-SF-13

**APPLICABLE TO** 천호동 마에스트로 공동주택 신축공사  
욕실

### LOCATION

**FINISH CODE** I-SF-13

**MAKER** 리델

**NAME/MODEL NO** 사각유가 / DSD-100(CR)

### SIZE

### MATERIAL

**COLOR** 크롬

### PRICE

### Q'TY

**ORIGIN** LOCAL

### LOCAL VENDOR

**FIRM** 한솔위생도기

**PERSON IN CHARGE** 박정호 부장

**TEL. NO.**

**FAX. NO.**

**MOBILE NO.** 010-4302-0266

### OTHER INFO.

샘플 설계자 확인 후 시공

# 천호 Maestro PROJECT

## INTERNAL FINISHES SPECIFICATION



ITEM CODE: I-SF-14

**APPLICABLE TO** 천호동 마에스트로 공동주택 신축공사

**AREA** F타입 욕실

**LOCATION**

**FINISH CODE** I-SF-14

**MAKER** 인터쿠아

**NAME/MODEL NO** 욕조 / 토스카나

**SIZE** 1500\*750

**MATERIAL**

**COLOR** 화이트

**PRICE**

**Q'TY**

**ORIGIN** LOCAL

**LOCAL VENDOR**

FIRM 한솔위생도기

PERSON IN CHARGE 박정호 부장

TEL. NO.

FAX. NO.

MOBILE NO. 010-4302-0266

**OTHER INFO.**

샘플 설계자 확인 후 시공

# 천호 Maestro PROJECT

## INTERNAL FINISHES SPECIFICATION



ITEM CODE: I-SF-15

**APPLICABLE TO** 천호동 마에스트로 공동주택 신축공사

**AREA** F타입 욕실

**LOCATION** 스탠딩욕조용 노출 욕조수전

**FINISH CODE** I-SF-15

**MAKER** 리델

**NAME/MODEL NO** 스탠딩욕조용 노출 욕조수전 /GB-9030

**SIZE**

**MATERIAL**

**COLOR** BN

**PRICE**

**Q'TY**

**ORIGIN** LOCAL

**LOCAL VENDOR**

FIRM 한솔위생도기

PERSON IN CHARGE 박정호 부장

TEL. NO.

FAX. NO.

MOBILE NO. 010-4302-0266

**OTHER INFO.**

샘플 설계자 확인 후 시공

# 천호 Maestro PROJECT

## INTERNAL FINISHES SPECIFICATION

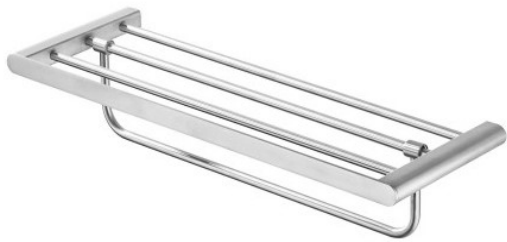

ITEM CODE: I-SF-16

**APPLICABLE TO** 천호동 마에스트로 공동주택 신축공사

**AREA** F타입 욕실

**LOCATION** 수건선반

**FINISH CODE** I-SF-16

**MAKER** 리델

**NAME/MODEL NO** 수건선반  
/DS-1608(BN)

**SIZE**

**MATERIAL**

**COLOR** 니켈 무광

**PRICE**

**Q'TY**

**ORIGIN** LOCAL

**LOCAL VENDOR**

FIRM 한솔위생도기

PERSON IN CHARGE 박정호 부장

TEL. NO.

FAX. NO.

MOBILE NO. 010-4302-0266

**OTHER INFO.**

샘플 설계자 확인 후 시공

# 천호 Maestro PROJECT

## INTERNAL FINISHES SPECIFICATION



ITEM CODE: I-SF-17

**APPLICABLE TO** 천호동 마에스트로 공동주택 신축공사

**AREA** 주방

**LOCATION** 싱크대

**FINISH CODE** I-SF-17

**MAKER**

**NAME/MODEL NO** 음식물탈수기  
/GOD-340

**SIZE**

**MATERIAL**

**COLOR**

**PRICE**

**Q'TY**

**ORIGIN** LOCAL

**LOCAL VENDOR**

**FIRM** 이팩스

**PERSON IN CHARGE** 이장훈 부장

**TEL. NO.**

**FAX. NO.**

**MOBILE NO.** 010-3390-4961

**OTHER INFO.**

샘플 설계자 확인 후 시공



천호동 마에스트로 공동주택 신축공사 인테리어 실시설계  
INTERNAL FINISHES SPECIFICATION

**LIGHT FIXTURE**

[ 단위세대 E타입 ]

- 2세대 -

[ 단위세대 F타입 ]

- 2세대 -

[ 단위세대 G타입 ]

- 2세대 -

[ 단위세대 H타입 ]

- 2세대 -

**August 2023**

*iarc*

# 천호 Maestro PROJECT

## INTERNAL FINISHES SPECIFICATION

ITEM CODE: L-01



---

|                      |                    |
|----------------------|--------------------|
| <b>APPLICABLE TO</b> | 천호 Maestro PROJECT |
| <b>AREA</b>          | 거실                 |
| <b>LOCATION</b>      | 천장 직부              |

---

|                         |                         |
|-------------------------|-------------------------|
| <b>FINISH CODE</b>      | L-01                    |
| <b>MAKER</b>            |                         |
| <b>NAME/MODEL NO</b>    | 거실등 /                   |
| <b>SIZE</b>             | L720 X W400 X H70 / 3EA |
| <b>MATERIAL</b>         | STEEL./AL/PC            |
| <b>LAMP</b>             | LED 50W X 3             |
| <b>LAMP COLOR</b>       |                         |
| <b>PRICE</b>            |                         |
| <b>Q'TY</b>             | 도면참조                    |
| <b>ORIGIN</b>           | LOCAL                   |
| <b>LOCAL VENDOR</b>     |                         |
| <b>FIRM</b>             | SCL                     |
| <b>PERSON IN CHARGE</b> | 이창우 대리                  |
| <b>TEL. NO.</b>         |                         |
| <b>FAX. NO.</b>         |                         |
| <b>MOBILE. NO.</b>      | 010-7919-8985           |

---

**OTHER INFO.**



# 천호 Maestro PROJECT

## INTERNAL FINISHES SPECIFICATION

ITEM CODE: L-02



APPLICABLE TO 천호 Maestro PROJECT

AREA 침실

LOCATION 천장 직부

FINISH CODE L-02

MAKER

NAME/MODEL NO 침실등 /

SIZE W620 X L620 X H70

MATERIAL STEEL./AL/PC

LAMP LED 60W

LAMP COLOR

PRICE

Q'TY 도면참조

ORIGIN LOCAL

LOCAL VENDOR

FIRM SCL

PERSON IN CHARGE 이창우 대리

TEL. NO.

FAX. NO.

MOBILE. NO. 010-7919-8985

OTHER INFO.

# 천호 Maestro PROJECT

## INTERNAL FINISHES SPECIFICATION



ITEM CODE: L-03

APPLICABLE TO 천호 Maestro PROJECT

AREA 식탁

LOCATION 펜던트

FINISH CODE L-03

MAKER

NAME/MODEL NO 식탁등 /

SIZE W860xD45xH145

MATERIAL AL. STEEL, PC

LAMP LED 25W

LAMP COLOR

PRICE

Q'TY 도면참조

ORIGIN LOCAL

LOCAL VENDOR

FIRM SCL

PERSON IN CHARGE 이창우 대리

TEL. NO.

FAX. NO.

MOBILE. NO. 010-7919-8985

OTHER INFO.

# 천호 Maestro PROJECT

## INTERNAL FINISHES SPECIFICATION

ITEM CODE: L-04



|                         |                                       |
|-------------------------|---------------------------------------|
| <b>APPLICABLE TO</b>    | 천호 Maestro PROJECT                    |
| <b>AREA</b>             | 주방                                    |
| <b>LOCATION</b>         | 천장 매입                                 |
| <b>FINISH CODE</b>      | L-04                                  |
| <b>MAKER</b>            |                                       |
| <b>NAME/MODEL NO</b>    | 주방등 /                                 |
| <b>SIZE</b>             | W100 X L1000<br>(타공 사이즈 : W86 X L986) |
| <b>MATERIAL</b>         | AL./ACRYLIC                           |
| <b>LAMP</b>             | LED 30W                               |
| <b>LAMP COLOR</b>       |                                       |
| <b>PRICE</b>            |                                       |
| <b>Q'TY</b>             | 도면참조                                  |
| <b>ORIGIN</b>           | LOCAL                                 |
| <b>LOCAL VENDOR</b>     |                                       |
| <b>FIRM</b>             | SCL                                   |
| <b>PERSON IN CHARGE</b> | 이창우 대리                                |
| <b>TEL. NO.</b>         |                                       |
| <b>FAX. NO.</b>         |                                       |
| <b>MOBILE. NO.</b>      | 010-7919-8985                         |

OTHER INFO.

# 천호 Maestro PROJECT

## INTERNAL FINISHES SPECIFICATION

ITEM CODE: L-05



|                         |                                      |
|-------------------------|--------------------------------------|
| <b>APPLICABLE TO</b>    | 천호 Maestro PROJECT                   |
| <b>AREA</b>             | 욕실                                   |
| <b>LOCATION</b>         | 천장 매입                                |
| <b>FINISH CODE</b>      | L-05                                 |
| <b>MAKER</b>            |                                      |
| <b>NAME/MODEL NO</b>    | 욕실매입등 /                              |
| <b>SIZE</b>             | W100 X L700<br>(타공 사이즈 : W86 X L686) |
| <b>MATERIAL</b>         | AL./ACRYLIC                          |
| <b>LAMP</b>             | LED 30W                              |
| <b>LAMP COLOR</b>       |                                      |
| <b>PRICE</b>            |                                      |
| <b>Q'TY</b>             | 도면참조                                 |
| <b>ORIGIN</b>           | LOCAL                                |
| <b>LOCAL VENDOR</b>     |                                      |
| <b>FIRM</b>             | SCL                                  |
| <b>PERSON IN CHARGE</b> | 이창우 대리                               |
| <b>TEL. NO.</b>         |                                      |
| <b>FAX. NO.</b>         |                                      |
| <b>MOBILE. NO.</b>      | 010-7919-8985                        |

**OTHER INFO.**

# 천호 Maestro PROJECT

## INTERNAL FINISHES SPECIFICATION

ITEM CODE: L-06



**APPLICABLE TO** 천호 Maestro PROJECT

**AREA** 샤워부스

**LOCATION** 천장 매입

**FINISH CODE** L-06

**MAKER**

**NAME/MODEL NO** 샤워부스등 /

**SIZE**  $\Phi 175 \times H40$   
(타공 사이즈 :  $\Phi 150$ )

**MATERIAL** AL./ACRYLIC

**LAMP** LED 10W

**LAMP COLOR**

**PRICE**

**Q'TY** 도면참조

**ORIGIN** LOCAL

**LOCAL VENDOR**

**FIRM** SCL

**PERSON IN CHARGE** 이창우 대리

**TEL. NO.**

**FAX. NO.**

**MOBILE. NO.** 010-7919-8985

**OTHER INFO.**

# 천호 Maestro PROJECT

## INTERNAL FINISHES SPECIFICATION

ITEM CODE: L-07



|                         |   |
|-------------------------|---|
| <b>APPLICABLE TO</b>    | 천호 Maestro PROJECT                          |
| <b>AREA</b>             | 현관  |
| <b>LOCATION</b>         | 천장 매입                                       |
| <b>FINISH CODE</b>      | L-07  |
| <b>MAKER</b>            |   |
| <b>NAME/MODEL NO</b>    | 현관센서등 /                                     |
| <b>SIZE</b>             | W214 X L214 X H55<br>(타공 사이즈 : W200 X L200) |
| <b>MATERIAL</b>         | STEEL/ACRYLIC                               |
| <b>LAMP</b>             | LED 15W                                     |
| <b>LAMP COLOR</b>       |   |
| <b>PRICE</b>            |   |
| <b>Q'TY</b>             | 도면참조  |
| <b>ORIGIN</b>           | LOCAL                                       |
| <b>LOCAL VENDOR</b>     |   |
| <b>FIRM</b>             | SCL   |
| <b>PERSON IN CHARGE</b> | 이창우 대리                                      |
| <b>TEL. NO.</b>         |   |
| <b>FAX. NO.</b>         |   |
| <b>MOBILE. NO.</b>      | 010-7919-8985                               |
| <b>OTHER INFO.</b>      |   |

# 천호 Maestro PROJECT

## INTERNAL FINISHES SPECIFICATION



ITEM CODE: L-08

APPLICABLE TO 천호 Maestro PROJECT

AREA 복도

LOCATION 천장 매입

FINISH CODE L-08

MAKER

NAME/MODEL NO 복도등 /

SIZE Ø113 X H48  
(타공 사이즈 : Ø95)

MATERIAL ABS / PC / STEEL

LAMP LED 7W

LAMP COLOR

PRICE

Q'TY 도면참조

ORIGIN LOCAL

LOCAL VENDOR

FIRM SCL

PERSON IN CHARGE 이창우 대리

TEL. NO.

FAX. NO.

MOBILE. NO. 010-7919-8985

OTHER INFO.

# 천호 Maestro PROJECT

## INTERNAL FINISHES SPECIFICATION

ITEM CODE: L-09



|                         |   |
|-------------------------|---|
| <b>APPLICABLE TO</b>    | 천호 Maestro PROJECT                          |
| <b>AREA</b>             | 드레스룸  |
| <b>LOCATION</b>         | 천장 매입                                       |
| <b>FINISH CODE</b>      | L-09  |
| <b>MAKER</b>            |   |
| <b>NAME/MODEL NO</b>    | 드레스룸 센서등 /                                  |
| <b>SIZE</b>             | W214 X L214 X H55<br>(타공 사이즈 : W200 X L200) |
| <b>MATERIAL</b>         | STEEL/ACRYLIC                               |
| <b>LAMP</b>             | LED 10W                                     |
| <b>LAMP COLOR</b>       |   |
| <b>PRICE</b>            |   |
| <b>Q'TY</b>             | 도면참조  |
| <b>ORIGIN</b>           | LOCAL                                       |
| <b>LOCAL VENDOR</b>     |   |
| <b>FIRM</b>             | SCL   |
| <b>PERSON IN CHARGE</b> | 이창우 대리                                      |
| <b>TEL. NO.</b>         |   |
| <b>FAX. NO.</b>         |   |
| <b>MOBILE. NO.</b>      | 010-7919-8985                               |
| <b>OTHER INFO.</b>      |   |



# 천호 Maestro PROJECT

## INTERNAL FINISHES SPECIFICATION

ITEM CODE: L-10



APPLICABLE TO 천호 Maestro PROJECT

AREA 보일러실

LOCATION 천장 직부

FINISH CODE L-10

MAKER

NAME/MODEL NO 보일러실등 /

SIZE W236 X L236 X H55

MATERIAL ABS/PC

LAMP LED 10W+10W(비상)

LAMP COLOR

PRICE

Q'TY 도면참조

ORIGIN LOCAL

LOCAL VENDOR

FIRM SCL

PERSON IN CHARGE 이창우 대리

TEL. NO.

FAX. NO.

MOBILE. NO. 010-7919-8985

OTHER INFO.

# 천호 Maestro PROJECT

## INTERNAL FINISHES SPECIFICATION



### ITEM CODE: L-11

---

|               |                    |
|---------------|--------------------|
| APPLICABLE TO | 천호 Maestro PROJECT |
| AREA          | 피난실                |
| LOCATION      | 벽부등                |

---

FINISH CODE L-11

MAKER

NAME/MODEL NO 피난실등 /

SIZE W380 X L107 X H70

MATERIAL STEEL / ACRYL

LAMP LED 15W(비상등 겸용)

LAMP COLOR

PRICE

Q'TY 도면참조

ORIGIN LOCAL

LOCAL VENDOR

FIRM SCL

PERSON IN CHARGE 이창우 대리

TEL. NO.

FAX. NO.

MOBILE. NO. 010-7919-8985

---

OTHER INFO.

# 천호 Maestro PROJECT

## INTERNAL FINISHES SPECIFICATION



ITEM CODE: L-12

APPLICABLE TO 천호 Maestro PROJECT

AREA 다락

LOCATION 천장 매입

FINISH CODE L-12

MAKER

NAME/MODEL NO 다락등 /

SIZE W105 x D105 Xh118

MATERIAL AL Die-casting, STEEL, PC

LAMP LED COB 15W

LAMP COLOR

PRICE

Q'TY 도면참조

ORIGIN LOCAL

LOCAL VENDOR

FIRM SCL

PERSON IN CHARGE 이창우 대리

TEL. NO.

FAX. NO.

MOBILE. NO. 010-7919-8985

OTHER INFO.

각도조절

# 천호 Maestro PROJECT

## INTERNAL FINISHES SPECIFICATION



ITEM CODE: L-13

---

**APPLICABLE TO** 천호 Maestro PROJECT

**AREA** 계단실

**LOCATION** 벽

---

**FINISH CODE** L-13

**MAKER**

**NAME/MODEL NO** 계단실벽등 /

**SIZE** W110 x ø80 xH70

**MATERIAL** STEEL

**LAMP** LED COB 5W

**LAMP COLOR** 3000K

**PRICE**

**Q'TY** 도면참조

**ORIGIN** LOCAL

**LOCAL VENDOR**

**FIRM** SCL

**PERSON IN CHARGE** 이창우 대리

**TEL. NO.**

**FAX. NO.**

**MOBILE. NO.** 010-7919-8985

---

**OTHER INFO.**

# 천호 Maestro PROJECT

## INTERNAL FINISHES SPECIFICATION

ITEM CODE: L-14



---

|               |                    |
|---------------|--------------------|
| APPLICABLE TO | 천호 Maestro PROJECT |
| AREA          | F타입 거실 보이드         |
| LOCATION      | 천장                 |

---

FINISH CODE L-14

MAKER

NAME/MODEL NO 거실 펜던트등 /

SIZE Ø500 Xh45

MATERIAL AL, PC

LAMP LED 40W

LAMP COLOR

PRICE 20만원 이하

Q'TY 도면참조

ORIGIN LOCAL

LOCAL VENDOR

FIRM SCL

PERSON IN CHARGE 이창우 대리

TEL. NO.

FAX. NO.

MOBILE. NO. 010-7919-8985

---

OTHER INFO.

설치높이 : 6M 높이 VOID 천장

# 천호 Maestro PROJECT

## INTERNAL FINISHES SPECIFICATION

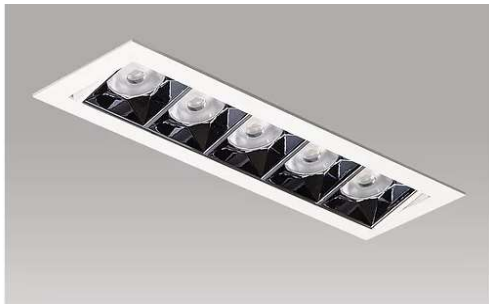

ITEM CODE: L-15

APPLICABLE TO 천호 Maestro PROJECT

AREA F타입 거실 보이드

LOCATION 천장 매입

FINISH CODE L-15

MAKER

NAME/MODEL NO 거실 매입등/

SIZE L112 × W205x H78

MATERIAL AL Die-casting, STEEL

LAMP LED 20W

LAMP COLOR

PRICE

Q'TY 도면참조

ORIGIN LOCAL

LOCAL VENDOR

FIRM SCL

PERSON IN CHARGE 이창우 대리

TEL. NO.

FAX. NO.

MOBILE. NO. 010-7919-8985

OTHER INFO.

# 천호 Maestro PROJECT

## INTERNAL FINISHES SPECIFICATION



ITEM CODE: L-16

|                  |                           |
|------------------|---------------------------|
| APPLICABLE TO    | 천호 Maestro PROJECT        |
| AREA             | F타입 거실                    |
| LOCATION         | 천정                        |
| FINISH CODE      | L-16                      |
| MAKER            |                           |
| NAME/MODEL NO    | 거실등 / COB 다운라이트           |
| SIZE             | Ø74 x H89                 |
| MATERIAL         | AL Die-casting, STEEL, PC |
| LAMP             | LED COB 10W               |
| LAMP COLOR       |                           |
| PRICE            |                           |
| Q'TY             | 도면참조                      |
| ORIGIN           | LOCAL                     |
| LOCAL VENDOR     |                           |
| FIRM             | SCL                       |
| PERSON IN CHARGE | 이창우 대리                    |
| TEL. NO.         |                           |
| FAX. NO.         |                           |
| MOBILE. NO.      | 010-7919-8985             |

OTHER INFO.



천호동 마에스트로 공동주택 신축공사 인테리어 실시설계  
INTERNAL FINISHES SPECIFICATION

ELECTRICAL OUTLET FIXTURE

[ 단위세대 E타입 ]

- 2세대 -

[ 단위세대 F타입 ]

- 2세대 -

[ 단위세대 G타입 ]

- 2세대 -

[ 단위세대 H타입 ]

- 2세대 -

September 2023

*iarc*



■ 단위세대

| 모델명<br>(W*H*D)                 | 이미지   | 제조사              | 취급처                               | 비고 |
|--------------------------------|---|------------------|-----------------------------------|----|
| 홈네트워크<br>월패드<br>CSW-1300       |    | 씨브이넷             | 삼성 에스원<br>권영호 책임<br>010-6335-8250 |    |
| 도어카메라<br>CDC-3010              |    | 씨브이넷             | 삼성 에스원<br>권영호 책임<br>010-6335-8250 |    |
| 일괄소등스위치<br>(현관)<br>NE2-TS11WW  |   | 씨브이넷             | 삼성 에스원<br>권영호 책임<br>010-6335-8250 |    |
| 전자식 스위치<br>(각방)<br>NE2-TCS22WW |  | 씨브이넷             | 삼성 에스원<br>권영호 책임<br>010-6335-8250 |    |
| 전자식 스위치<br>(거실)<br>NE2-TCS24WW |  | 씨브이넷             | 삼성 에스원<br>권영호 책임<br>010-6335-8250 |    |
| 디지털 도어락<br>(연동기 포함)<br>P-8000S |  | 씨브이넷             | 삼성 에스원<br>권영호 책임<br>010-6335-8250 |    |
| 스위치, 콘센트                       |  | Legrand<br>(르그랑) | 삼성 에스원<br>권영호 책임<br>010-6335-8250 |    |

■ 천호동 마에스트로 공동주택 신축공사 인테리어 실시설계  
INTERNAL FINISHES SPECIFICATION

**HARDWARE**

[ 단위세대 E타입 ]

- 2세대 -

[ 단위세대 F타입 ]

- 2세대 -

[ 단위세대 G타입 ]

- 2세대 -

[ 단위세대 H타입 ]

- 2세대 -

**August 2023**

*iarc*

# 천호 Maestro PROJECT

## INTERNAL FINISHES SPECIFICATION

ITEM CODE: HW-01

APPLICABLE TO 천호 마에스트로 단위세대

FIRM : WON Partenrs

AREA : WD-01,02

CONNECT : 서원석실장(010-3797-4456)

LOCATION : SWING DOOR 침실1,2



| No  | DESCRIPTION                | ITEM        | FINISH | MANUFAC. | Q'TY | REMARKS |
|-----|----------------------------|-------------|--------|----------|------|---------|
| H01 | BUTT HINGE 4"*4"           | WP.4040.730 |        |          | 3    | PC      |
| L01 | TUBULAR HANDLE (DARK GREY) | WPEQ-400BSN |        |          | 1    | SET     |
| A02 | MAGNETIC DOOR STOP         | WP.SN110    |        |          | 2    | PC      |
|     |                            |             |        |          |      |         |
|     |                            |             |        |          |      |         |
|     |                            |             |        |          |      |         |
|     |                            |             |        |          |      |         |

# 천호 Maestro PROJECT

## INTERNAL FINISHES SPECIFICATION

ITEM CODE: HW-02

APPLICABLE TO 천호 마에스트로 단위세대

FIRM : WON Partenrs

AREA : PD-01

CONNECT : 서원석실장(010-3797-4456)

LOCATION : SWING DOOR 욕실

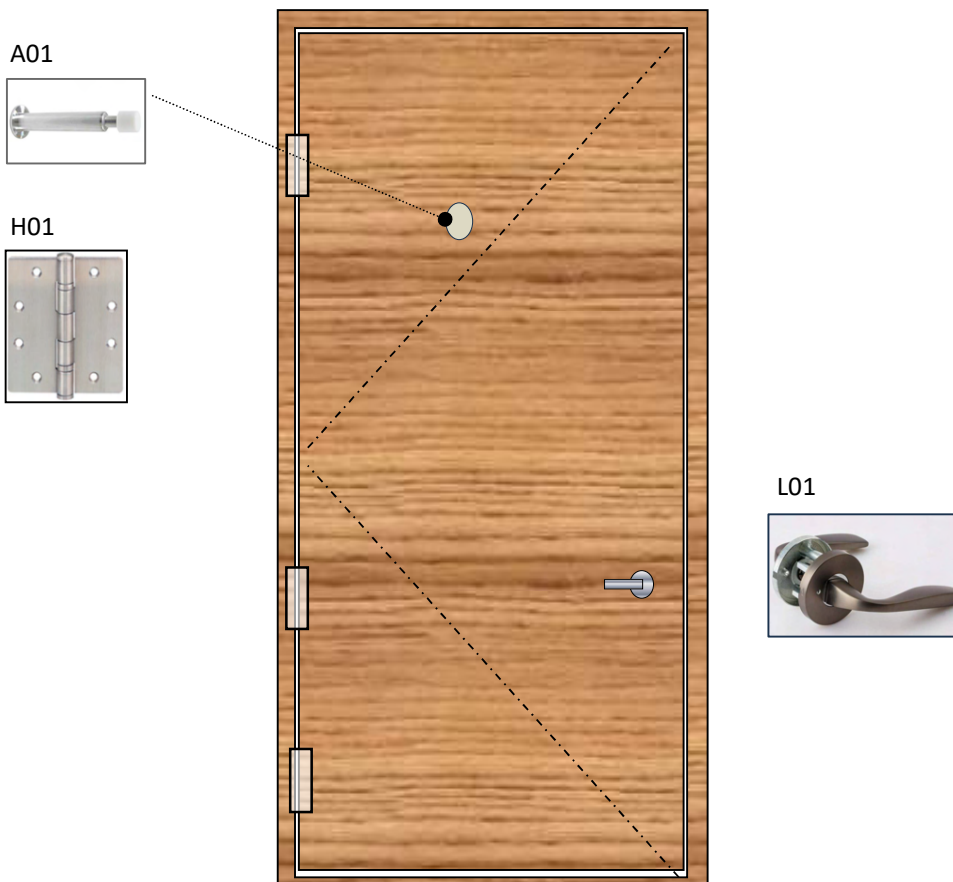

| No  | DESCRIPTION                | ITEM        | FINISH | MANUFAC. | Q'TY | REMARKS |
|-----|----------------------------|-------------|--------|----------|------|---------|
| H01 | BUTT HINGE 4"*4"           | WP.4040.730 |        |          | 3    | PC      |
| L01 | TUBULAR HANDLE (DARK GREY) | WPEQ-400BSN |        |          | 1    | SET     |
| A01 | DOOR STOP (WALL TYPE)      | WP. KB4338  |        |          | 1    | PC      |
|     |                            |             |        |          |      |         |
|     |                            |             |        |          |      |         |
|     |                            |             |        |          |      |         |

# 천호 Maestro PROJECT

## INTERNAL FINISHES SPECIFICATION

ITEM CODE: HW-03

APPLICABLE TO 천호 마에스트로 단위세대

FIRM : WON Partenrs

AREA : GD-01

CONNECT : 서원석실장(010-3797-4456)

LOCATION : SWING DOOR 욕실

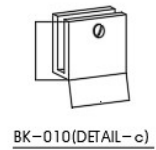
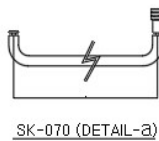
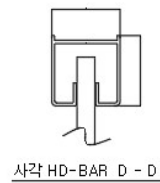
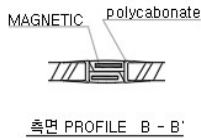
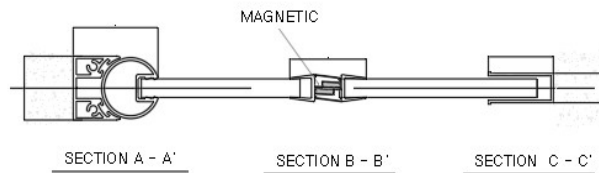
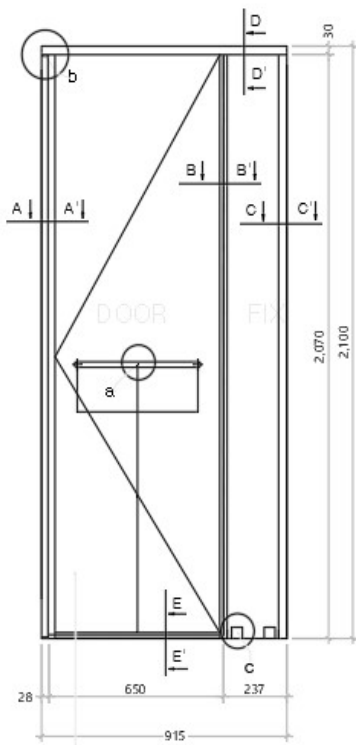

| No | DESCRIPTION     | ITEM | FINISH | MANUFAC. | Q'TY | REMARKS |
|----|-----------------|------|--------|----------|------|---------|
|    | 무хин지타입 샤워부스 일체 | 유리포함 |        |          | 1    | SET     |
|    |                 |      |        |          |      |         |
|    |                 |      |        |          |      |         |
|    |                 |      |        |          |      |         |
|    |                 |      |        |          |      |         |
|    |                 |      |        |          |      |         |



천호동 마에스트로 공동주택 신축공사 인테리어 실시설계  
INTERNAL FINISHES SPECIFICATION

APPLIANCE

[ 단위세대 E타입 ]

- 2세대 -

[ 단위세대 F타입 ]

- 2세대 -

[ 단위세대 G타입 ]

- 2세대 -

[ 단위세대 H타입 ]

- 2세대 -

SEPTEMBER 2023

*iar*c

## ■ 기기리스트

| 모델명<br>(W*H*D)   | 이미지   | 제조사     | 취급처  | 비고   |
|--|---|---------|--|--|
| 비스포크 4도어 냉장고<br>RF60C9012AP<br><br>(912 x 1,853 x 697)   |    | SAMSUNG | 파란빌트인<br>김석재 프로<br><br>T. -<br>F. -<br>M.010-8982-4879 | <ul style="list-style-type: none"> <li>• 용량 : 615L (냉장377L / 냉동119L / 맞춤보관실119L)</li> <li>• 냉각방식 : 트리플 독립냉각</li> <li>• 소비효율등급 : 3등급</li> <li>• 주요기능 : 일반 쿨링커버(+옛지 쿨링)</li> <li>• 탈취기능 : UV청정탈취기</li> <li>• 제빙기능 : 아이스 트레이</li> <li>• 얼음종류 : 큐브</li> <li>• 앱 연결 : SmartThings 모바일 앱 지원</li> </ul>     |
| 라디언트 3구 쿡탑<br>NZ63K1520CK<br><br>(580 x 63 x 500)  |    | SAMSUNG | 파란빌트인<br>김석재 프로<br><br>T. -<br>F. -<br>M.010-8982-4879 | <ul style="list-style-type: none"> <li>• 화구 수 : 3구</li> <li>• 전체 출력 : 3.1kW</li> <li>• 글라스 재질 : Ceramic Glass</li> <li>• 조작방식 : 터치+마그네틱 다이얼 겸용</li> <li>• 안전기능 : 전원 자동꺼짐, 화구 자동꺼짐, 과열 방지, 잔열 표기, 빠른 정지</li> </ul>  |
| 비스포크 ai 세탁+건조기<br>WF25CB8650BW<br>DV20CB8600BW<br><br>(세탁기 686 x 984 x 875)<br>(건조기 686 x 984 x 872)<br><br>직렬설치<br>(686 x 1968 x 875) |   | SAMSUNG | 파란빌트인<br>김석재 프로<br><br>T. -<br>F. -<br>M.010-8982-4879 | <p>[세탁기]</p> <ul style="list-style-type: none"> <li>• 색상 : 화이트</li> <li>• 용량 : 25kg</li> <li>• 소비전력 : 가열세탁시 2,200W</li> </ul> <p>[건조기]</p> <ul style="list-style-type: none"> <li>• 색상 : 화이트</li> <li>• 용량 : 20kg</li> <li>• 소비전력 : 2,400W</li> </ul>  |
| 식기세척기 12인용<br>DW60T7065SS<br><br>(598 x 815 x 570)   |  | SAMSUNG | 파란빌트인<br>김석재 프로<br><br>T. -<br>F. -<br>M.010-8982-4879 | <ul style="list-style-type: none"> <li>• 타입 : 세미빌트인 (가구도어 부착형)</li> <li>• 용량 : 12인용</li> <li>• 에너지 소비량 : 0.97kW (1회)</li> <li>• 물 소비량 : 14L (1회)</li> <li>• 조작부 타입 : 히든 터치</li> <li>• 세척 방식 : 회전노즐방식</li> <li>• 세척 코스 : 7코스</li> <li>• 기능 옵션 : 7코스</li> <li>• 앱 연결 : SmartThings 모바일 앱 지원</li> </ul> |
| 주방후드<br>DAC-90S<br><br>(898 x 765 x 500)   |  | 하츠      | 파란빌트인<br>김석재 프로<br><br>T. -<br>F. -<br>M.010-8982-4879 | <ul style="list-style-type: none"> <li>• 주요소재 : 스테인레스 스틸</li> <li>• 풍량(CMH) : 510 / 390 / 320 (100Pa, 3단, 380)</li> <li>• 소음(Db) : 52 / 47 / 43</li> <li>• 필터 : 알루미늄 필터</li> <li>• 조명 : LED 램프</li> <li>• 스위치 : 터치식 3단</li> <li>• 배기구사이즈 : ø125</li> </ul>   |
|  |   |         |  |  |



**천호동 마에스트로 공동주택 신축공사 인테리어 실시설계**  
INTERNAL FINISHES SPECIFICATION

**세대 천장형 시스템 냉방기**

**[ 단위세대 E타입 ]**

- 2세대 -

**[ 단위세대 F타입 ]**

- 2세대 -

**[ 단위세대 G타입 ]**

- 2세대 -

**[ 단위세대 H타입 ]**

- 2세대 -

**September 2023**

**iarc**



# 천호 Maestro PROJECT

## INTERNAL FINISHES SPECIFICATION



ITEM CODE: IAC-1

|                  |   |                      |
|------------------|---|----------------------|
| APPLICABLE TO    | 천호동 마에스트로 공동주택 신축공사   |                      |
| AREA             | 단위세대 E, G, H타입 거실   |                      |
| MAKER            | SAMSUNG   |                      |
| MODEL NO         | (모델) AJ040BN1PBC1<br>(판넬) PC1NWSK3NW                              |                      |
| 전원사양             | (∅, #, V, Hz) 1,2,220,60  |                      |
| SIZE (WxHxD mm)  | (모델) 970 x 135 x 410<br>(판넬) 1,198 x 35 x 500<br>(타공) 1,150 x 450 |                      |
| 제품중량 (Kg)        | (모델) 10 Kg<br>(판넬) 5.6 Kg   |                      |
| 구분               | 냉방  |                      |
| 성능               | 정격냉방  | 4.0 kW (10평형)        |
| 소비전력             | 정격냉방  | 0.035 kW             |
| 운전전류             | 정격냉방  | 0.18 A               |
| 송풍기              | 형식  | Crossflow Fan        |
|                  | 풍량(H/M/L)   | 8.00/7.00/6.00 CMM   |
| 배관               | 액관지름  | 6.35 mm              |
|                  | 가스관 지름  | 9.52 mm              |
|                  | 배수관   | VP20(OD26, ID20)     |
| 배선               | 통신선   | 0.75 mm <sup>2</sup> |
| 냉매               | 종류  | R-410A               |
|                  | 제어방식  | EEV                  |
| FIRM             | (주)파란빌트인  |                      |
| PERSON IN CHARGE | 신건희 프로  |                      |
| TEL. NO.         | 02-3409-8841~2  |                      |
| FAX. NO.         | 02-3409-8839  |                      |
| MOBILE NO.       |   |                      |

OTHER INFO.

# 천호 Maestro PROJECT

## INTERNAL FINISHES SPECIFICATION



ITEM CODE: IAC-2

|                         |   |                      |
|-------------------------|---|----------------------|
| <b>APPLICABLE TO</b>    | 천호동 마에스트로 공동주택 신축공사   |                      |
| <b>AREA</b>             | 단위세대 E,G,H타입 <b>침실1, 침실2</b><br>단위세대 F타입 <b>침실2, 침실3</b>          |                      |
| <b>MAKER</b>            | SAMSUNG   |                      |
| <b>MODEL NO</b>         | (모델) AJ020BN1PBC1<br>(판넬) PC1NWSK3NW                              |                      |
| <b>전원사양</b>             | (∅, #, V, Hz) 1,2,220,60  |                      |
| <b>SIZE (WxHxD mm)</b>  | (모델) 970 x 135 x 410<br>(판넬) 1,198 x 35 x 500<br>(타공) 1,150 x 450 |                      |
| <b>제품중량 (Kg)</b>        | (모델) 10 Kg<br>(판넬) 5.6 Kg   |                      |
| <b>구분</b>               | 냉방  |                      |
| <b>성능</b>               | 정격냉방  | 2.0 kW (5평형)         |
| <b>소비전력</b>             | 정격냉방  | 0.023 kW             |
| <b>운전전류</b>             | 정격냉방  | 0.12 A               |
| <b>송풍기</b>              | 형식  | Crossflow Fan        |
|                         | 풍량(H/M/L)   | 6.00/5.00/4.00 CMM   |
| <b>배관</b>               | 액관지름  | 6.35 mm              |
|                         | 가스관 지름  | 9.52 mm              |
|                         | 배수관   | VP20(OD26, ID20)     |
| <b>배선</b>               | 통신선   | 0.75 mm <sup>2</sup> |
| <b>냉매</b>               | 종류  | R-410A               |
|                         | 제어방식  | EEV                  |
| <b>FIRM</b>             | (주)파란빌트인  |                      |
| <b>PERSON IN CHARGE</b> | 신건희 프로  |                      |
| <b>TEL. NO.</b>         | 02-3409-8841~2  |                      |
| <b>FAX. NO.</b>         | 02-3409-8839  |                      |
| <b>MOBILE NO.</b>       |   |                      |

OTHER INFO.

# 천호 Maestro PROJECT

## INTERNAL FINISHES SPECIFICATION



ITEM CODE: IAC-3

|                         |   |                       |
|-------------------------|---|-----------------------|
| <b>APPLICABLE TO</b>    | 천호동 마에스트로 공동주택 신축공사   |                       |
| <b>AREA</b>             | 단위세대 F타입 거실   |                       |
| <b>MAKER</b>            | SAMSUNG   |                       |
| <b>MODEL NO</b>         | (모델) AJ060MB1PBC1<br>(판넬) PC1NWSK3NW                                |                       |
| <b>전원사양</b>             | (∅, #, V, Hz) 1,2,220,60  |                       |
| <b>SIZE (WxHxD mm)</b>  | (모델) 1,200 x 138 x 450<br>(판넬) 1,410 x 35 x 500<br>(타공) 1,380 x 470 |                       |
| <b>제품중량 (Kg)</b>        | (모델) 13.5 Kg<br>(판넬) 6.9 Kg   |                       |
| <b>구분</b>               | 냉방  |                       |
| <b>성능</b>               | 정격냉방  | 6.0 kW (15평형)         |
| <b>소비전력</b>             | 정격냉방  | 0.066 kW              |
| <b>운전전류</b>             | 정격냉방  | 0.33 A                |
| <b>송풍기</b>              | 형식  | Crossflow Fan         |
|                         | 풍량(H/M/L)   | 15.00/13.00/11.00 CMM |
| <b>배관</b>               | 액관지름  | 6.35 mm               |
|                         | 가스관 지름  | 12.7 mm               |
|                         | 배수관   | VP20(OD26, ID20)      |
| <b>배선</b>               | 통신선   | 0.75 mm <sup>2</sup>  |
| <b>냉매</b>               | 종류  | R-410A                |
|                         | 제어방식  | EEV                   |
| <b>FIRM</b>             | (주)파란빌트인  |                       |
| <b>PERSON IN CHARGE</b> | 신건희 프로  |                       |
| <b>TEL. NO.</b>         | 02-3409-8841~2  |                       |
| <b>FAX. NO.</b>         | 02-3409-8839  |                       |
| <b>MOBILE NO.</b>       |   |                       |

OTHER INFO.

# 천호 Maestro PROJECT

## INTERNAL FINISHES SPECIFICATION



ITEM CODE: IAC-4

|                         |   |                      |
|-------------------------|---|----------------------|
| <b>APPLICABLE TO</b>    | 천호동 마에스트로 공동주택 신축공사   |                      |
| <b>AREA</b>             | 단위세대 F타입 침실1  |                      |
| <b>MAKER</b>            | SAMSUNG   |                      |
| <b>MODEL NO</b>         | (모델) AJ023BN1PBC1<br>(판넬) PC1NWSK3NW                              |                      |
| <b>전원사양</b>             | (∅, #, V, Hz) 1,2,220,60  |                      |
| <b>SIZE (WxHxD mm)</b>  | (모델) 970 x 135 x 410<br>(판넬) 1,198 x 35 x 500<br>(타공) 1,150 x 450 |                      |
| <b>제품중량 (Kg)</b>        | (모델) 10 Kg<br>(판넬) 5.6 Kg   |                      |
| <b>구분</b>               | 냉방  |                      |
| <b>성능</b>               | 정격냉방  | 2.3 kW (6평형)         |
| <b>소비전력</b>             | 정격냉방  | 0.023 kW             |
| <b>운전전류</b>             | 정격냉방  | 0.12 A               |
| <b>송풍기</b>              | 형식  | Crossflow Fan        |
|                         | 풍량(H/M/L)   | 6.00/5.00/4.00 CMM   |
| <b>배관</b>               | 액관지름  | 6.35 mm              |
|                         | 가스관 지름  | 9.52 mm              |
|                         | 배수관   | VP20(OD26, ID20)     |
| <b>배선</b>               | 통신선   | 0.75 mm <sup>2</sup> |
| <b>냉매</b>               | 종류  | R-410A               |
|                         | 제어방식  | EEV                  |
| <b>FIRM</b>             | (주)파란빌트인  |                      |
| <b>PERSON IN CHARGE</b> | 신건희 프로  |                      |
| <b>TEL. NO.</b>         | 02-3409-8841~2  |                      |
| <b>FAX. NO.</b>         | 02-3409-8839  |                      |
| <b>MOBILE NO.</b>       |   |                      |

OTHER INFO.

# 천호 Maestro PROJECT

## INTERNAL FINISHES SPECIFICATION



### ITEM CODE: 실외기-1

|                  |                                      |
|------------------|--------------------------------------|
| APPLICABLE TO    | 천호동 마에스트로 공동주택 신축공사                  |
| AREA             | 단위세대 E,G,H 타입                        |
| MAKER            | SAMSUNG                              |
| MODEL NO         | (모델) AJ025MXHNBC1                    |
| 전원사양             | ( $\emptyset$ , #, V, Hz) 1,2,220,60 |
| SIZE (WxHxD mm)  | (모델) 880 x 638 x 310                 |
| 제품중량 (Kg)        | (모델) 41 Kg                           |
| 구분               | COOLING ONLY                         |
| 성능               | 마력 2.5 / 정격냉방 7.2kW 6,190kcal/h      |
| 소비전력             | 통합냉방 0.391 kW                        |
| 운전전류             | 정격냉방 7.80 A                          |
| 송풍기              | 형식 Propeller Fan<br>풍량(H/M/L) 57     |
| 배관               | 액관지름 9.52 mm<br>가스관 지름 15.88 mm      |
| 배선               | 전원선 2.5<br>통신선 0.75                  |
| 냉매               | 종류 R-410A<br>충진량 0.80                |
| FIRM             | (주)파란빌트인                             |
| PERSON IN CHARGE | 신건희 프로                               |
| TEL. NO.         | 02-3409-8841~2                       |
| FAX. NO.         | 02-3409-8839                         |
| MOBILE NO.       |                                      |

### OTHER INFO.

# 천호 Maestro PROJECT

## INTERNAL FINISHES SPECIFICATION



### ITEM CODE: 실외기-2

|                         |                                      |
|-------------------------|--------------------------------------|
| <b>APPLICABLE TO</b>    | 천호동 마에스트로 공동주택 신축공사                  |
| <b>AREA</b>             | 단위세대 F 타입                            |
| <b>MAKER</b>            | SAMSUNG                              |
| <b>MODEL NO</b>         | (모델) AJ030MXHNBC1                    |
| <b>전원사양</b>             | ( $\emptyset$ , #, V, Hz) 1,2,220,60 |
| <b>SIZE (WxHxD mm)</b>  | (모델) 880 x 798 x 310                 |
| <b>제품중량 (Kg)</b>        | (모델) 52 Kg                           |
| <b>구분</b>               | COOLING ONLY                         |
| <b>성능</b>               | 마력 3 / 정격냉방 9.2kW 7,910kcal/h        |
| <b>소비전력</b>             | 통합냉방 0.499 kW                        |
| <b>운전전류</b>             | 정격냉방 9.5 A                           |
| <b>송풍기</b>              | 형식 Propeller Fan<br>풍량(H/M/L) 60     |
| <b>배관</b>               | 액관지름 9.52 mm<br>가스관 지름 15.88 mm      |
| <b>배선</b>               | 전원선 2.5<br>통신선 0.75                  |
| <b>냉매</b>               | 종류 R-410A<br>충진량 0.95                |
| <b>FIRM</b>             | (주)파란빌트인                             |
| <b>PERSON IN CHARGE</b> | 신건희 프로                               |
| <b>TEL. NO.</b>         | 02-3409-8841~2                       |
| <b>FAX. NO.</b>         | 02-3409-8839                         |
| <b>MOBILE NO.</b>       |                                      |

### OTHER INFO.